

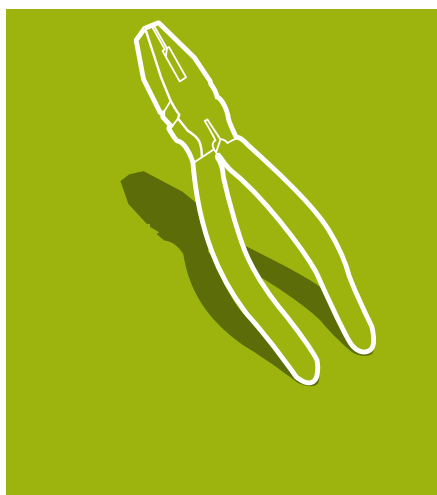

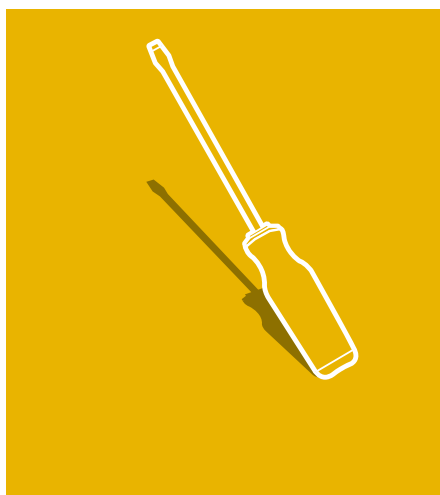

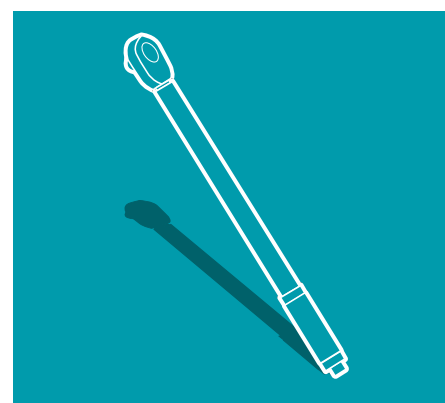

профессиональный инструмент  
2015/2016



|   |  |          |
|---|--|----------|
|   | О компании .....   | 4 стр.   |
|    | <b>1. ИНСТРУМЕНТАЛЬНАЯ МЕБЕЛЬ. НАБОРЫ ИНСТРУМЕНТА В ЛОЖЕМЕНТАХ</b> |          |
|   | Варианты комплектования тележки инструментом .....                 | 8 стр.   |
|   | Инструментальная мебель .....                                      | 12 стр.  |
|   | Наборы инструмента в ложементх .....                               | 14 стр.  |
|   | Универсальные наборы инструментов .....                            | 34 стр.  |
|    | <b>2. ПНЕВМАТИЧЕСКИЙ ИНСТРУМЕНТ И ПРИНАДЛЕЖНОСТИ</b>               |          |
|   | Пневматический инструмент .....                                    | 50 стр.  |
|   | Аксессуары к пневматическому инструменту .....                     | 57 стр.  |
|   | Ударные торцевые головки .....                                     | 60 стр.  |
|   | Ударные насадки для внутреннего профиля .....                      | 69 стр.  |
|   | Наборы ударных торцевых головок .....                              | 71 стр.  |
|   | Пневмосоединения .....   | 74 стр.  |
|  | <b>3. КЛЮЧИ</b>  |          |
|   | Ключи рожковые .....   | 76 стр.  |
|   | Ключи комбинированные .....  | 78 стр.  |
|   | Ключи разрезные .....  | 80 стр.  |
|   | Ключи накидные .....   | 81 стр.  |
|   | Ключи торцевые .....   | 83 стр.  |
|   | Ключи трещоточные .....  | 86 стр.  |
|   | Ключи Т-образные .....   | 89 стр.  |
|   | Разводные ключи .....  | 91 стр.  |
|   | Ударные ключи .....  | 92 стр.  |
|  | <b>4. ТОРЦЕВЫЕ ГОЛОВКИ, НАСАДКИ</b>                                |          |
|   | Торцевые головки, насадки 1/4" .....                               | 94 стр.  |
|   | Торцевые головки, насадки 3/8" .....                               | 96 стр.  |
|   | Торцевые головки, насадки 1/2" .....                               | 97 стр.  |
|   | Торцевые головки 3/4" .....  | 104 стр. |
|   | Торцевые головки 1" .....  | 105 стр. |
|   | Свечные торцевые головки .....                                     | 106 стр. |
|   | Наборы торцевых головок, насадок и принадлежностей .....           | 108 стр. |

|   |   |          |
|---|---|----------|
|    | <b>5. ПРИВОДЫ И ПРИНАДЛЕЖНОСТИ</b>                      |          |
|   | Приводы и принадлежности 1/4" .....                     | 132 стр. |
|   | Приводы и принадлежности 3/8" .....                     | 137 стр. |
|   | Приводы и принадлежности 1/2" .....                     | 140 стр. |
|   | Приводы и принадлежности 3/4" .....                     | 147 стр. |
|   | Приводы и принадлежности 1" .....                       | 150 стр. |
|    | <b>6. ДИНАМОМЕТРИЧЕСКИЕ КЛЮЧИ</b>                       |          |
|   | Динамометрические ключи .....                           | 154 стр. |
|   | Электронные динамометрические ключи .....               | 155 стр. |
|   | Мультипликаторы .....                                   | 156 стр. |
|   | <b>7. ОТВЕРТКИ И ИНСТРУМЕНТ ДЛЯ ВНУТРЕННЕГО ПРОФИЛЯ</b> |          |
|   | Отвертки .....  | 158 стр. |
|   | Диэлектрические отвертки .....                          | 163 стр. |
|   | Наборы отверток .....                                   | 164 стр. |
|   | Наборы отверток для точной механики .....               | 166 стр. |
|   | Угловые ключи .....                                     | 167 стр. |
|   | Наборы угловых ключей .....                             | 168 стр. |
|   | Биты, держатели для бит .....                           | 172 стр. |
|   | Наборы бит .....  | 176 стр. |
|  | <b>8. ГУБЦЕВЫЙ ИНСТРУМЕНТ</b>                           |          |
|   | Плоскогубцы .....                                       | 180 стр. |
|   | Кусачки диагональные .....                              | 182 стр. |
|   | Диэлектрический губцевый инструмент .....               | 183 стр. |
|   | Съемники стопорных колец .....                          | 184 стр. |
|   | Зажимы .....  | 186 стр. |
|   | Переставные клещи. Кусачки .....                        | 189 стр. |
|  | <b>9. СПЕЦИАЛЬНЫЙ ИНСТРУМЕНТ</b>                        |          |
|   | Ударный инструмент .....                                | 192 стр. |
|   | Режущий инструмент .....                                | 198 стр. |
|   | Инструмент для труб .....                               | 200 стр. |
|   | Съемники .....  | 202 стр. |
|   | Прочий специальный инструмент .....                     | 206 стр. |
|   | Полезная информация .....                               | 212 стр. |
|   | Рубрикатор .....  | 215 стр. |
|   | Гарантийные обязательства .....                         | 219 стр. |
|   | Оставить отзыв .....                                    | 222 стр. |

## HANS – это бренд профессионального инструмента с более чем 40-летней историей.

Высокое качество изготовления и легендарная надежность обеспечили инструменту HANS признание профессионалов во всем мире.

Группа компаний СТАНКОИМПОРТ является эксклюзивным представителем и импортером инструмента HANS в России. Вы можете приобрести инструмент HANS в своем регионе у торговых партнеров ГК СТАНКОИМПОРТ.

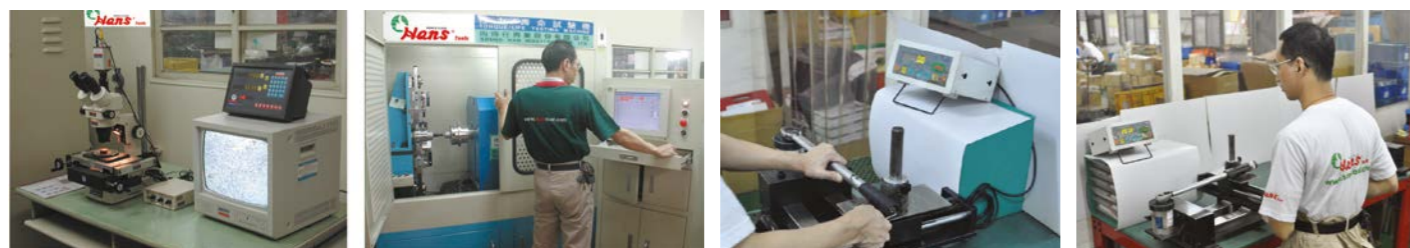

### Единая ценовая политика

Цены на продукцию HANS едины во всех магазинах партнеров по всей стране. Делая покупку в магазинах и интернет-магазинах официальных партнеров, вы приобретаете проверенный инструмент по справедливой цене, без каких-либо наценок и переплат.

Богатый ассортимент ручного и пневматического инструмента, пожизненная гарантия на существенную его часть, демократичные цены и высокие эксплуатационные характеристики делают инструмент HANS оптимальным решением для профессионалов, занятых в сфере ремонта и обслуживания автомобильной и специальной техники, а также в слесарно-монтажных работах различного профиля.

ГК СТАНКОИМПОРТ поддерживает и обеспечивает выполнение всего объема гарантийных обязательств на продукцию HANS.

### История HANS

#### 1973 – Начало

Основана компания HANS TOOL INDUSTRIAL CO. Молодой завод специализируется на выпуске комплектующих для производства мотоциклов.

#### 1975 – Первый инструмент

Завод приступил к производству ручного инструмента. Выпускается инструмент hobby-класса для сегмента DIY и профессиональный инструмент по OEM- и ODM-контрактам

для популярных европейских, американских и японских брендов инструмента.

#### 1977 – Пионер холоднойковки

HANS становится пионером в области изготовления инструмента методом холоднойковки в Тайване, примененной при изготовлении отверток для точной механики (прецизионных отверток).

#### 1978 – Первый в мире

HANS усовершенствует существующие технологии производства пластмассовых изделий методом литья под давлением и выпускает 100 первых в мире пластиковых кейсов для инструмента, изготовленных методом выдувного формования. Стартует производство наборов слесарно-монтажного инструмента в пластиковых кейсах. С данного момента и до наших дней эта технология является стандартом качества в производстве рабочей упаковки для ручного инструмента.

#### 1996 – имя HANS как синоним качества

Начало выпуска широкой линейки высококачественного профессионального инструмента под собственным брендом HANS, выход на рынки Европы, Америки и Японии.

#### После 2000

HANS сохраняет лидирующие позиции в области производства профессионального ручного слесарно-монтажного и пневматического инструмента. 40 лет опыта и собственное современное производство позволяют HANS обеспечивать высочайшее качество инструмента при сохранении выгодных и демократичных цен на свою продукцию.

### HANS сегодня

Строгий контроль качества HANS подтвержден соответствующим сертификатом организации TÜV по соответствию системы менеджмента качества международному стандарту DIN EN ISO 9001:2008.



Инструмент HANS используется в Европе, Азии, странах СНГ, Северной и Южной Америке, Африке, Австралии и Океании – везде, где нужны надежные и проверенные решения для самой сложной и тяжелой работы.

HANS постоянно совершенствует конструкцию инструмента, испытывает и внедряет новые материалы и технологии изготовления, повышая его надежность и срок службы.

Все это означает, что вы можете положиться на профессиональный инструмент HANS при выполнении самой ответственной работы.

**HANS – это надежно.**



# ИНСТРУМЕНТАЛЬНАЯ МЕБЕЛЬ, ЛОЖЕМЕНТЫ, НАБОРЫ ИНСТРУМЕНТОВ

|  |    |
|--|----|
| Варианты комплектования тележки инструментом ..... | 8  |
| Инструментальная мебель .....                      | 12 |
| Наборы инструмента в ложементях .....              | 14 |
| Универсальные наборы инструментов .....            | 34 |



## CERTIFICATE

The Certification Body of TÜV Rheinland Group

certifies, in accordance with the TÜV Rheinland Group procedures, that the Company

**Hans Tool Industrial Co., Ltd.**

No. 101, Sec. 2, Ho Nan Rd., Xitun District,  
Taichung City 407, Taiwan, R.O.C.

has established and applies a quality management system  
for the following scope :

**Manufacturing and Sales of Tools and Tool Sets**

Through an Audit, Report No. 056343, proof has been furnished

that the requirements according to the standard

**DIN EN ISO 9001:2008**

are fulfilled.

The certificate is valid from 2011-09-01

The certificate is valid until 2014-08-31

Certificate Registration No. 01 100 822 056343



QMS 010



Quality Management  
QC010

*[Signature]*  
TÜV Rheinland Group  
Taipei, 2011/08/10

**TÜVRheinland®**  
Precisely Right.

TÜV Rheinland Taiwan Ltd.  
11F, No. 758, Sec. 4, Bade Rd.,  
Taipei 105, Taiwan

www.tuv.com



Набор инструмента  
из 125 предметов



|                 |                 |                  |
|-----------------|-----------------|------------------|
| ТТ-43<br>стр.30 | ТТ-14<br>стр.20 | ТТ-16F<br>стр.22 |
|-----------------|-----------------|------------------|

|                |                |                |
|----------------|----------------|----------------|
| ТТ-4<br>стр.16 | ТТ-6<br>стр.17 | ТТ-8<br>стр.17 |
|----------------|----------------|----------------|

|                 |                 |                  |
|-----------------|-----------------|------------------|
| ТТ-10<br>стр.18 | ТТ-17<br>стр.23 | ТТ-12U<br>стр.19 |
|-----------------|-----------------|------------------|

Набор инструмента  
из 134 предметов



|                 |                 |                 |
|-----------------|-----------------|-----------------|
| ТТ-22<br>стр.24 | ТТ-10<br>стр.18 | ТТ-16<br>стр.22 |
|-----------------|-----------------|-----------------|

|                |                 |                |
|----------------|-----------------|----------------|
| ТТ-4<br>стр.16 | ТТ-13<br>стр.20 | ТТ-5<br>стр.16 |
|----------------|-----------------|----------------|

|                 |                 |                 |
|-----------------|-----------------|-----------------|
| ТТ-11<br>стр.18 | ТТ-23<br>стр.25 | ТТ-12<br>стр.19 |
|-----------------|-----------------|-----------------|

Набор инструмента  
из 168 предметов



|                 |                 |                |
|-----------------|-----------------|----------------|
| ТТ-22<br>стр.24 | ТТ-2H<br>стр.15 | ТТ-3<br>стр.16 |
|-----------------|-----------------|----------------|

|                |                |                |
|----------------|----------------|----------------|
| ТТ-4<br>стр.16 | ТТ-6<br>стр.17 | ТТ-8<br>стр.17 |
|----------------|----------------|----------------|

|                |                 |                  |
|----------------|-----------------|------------------|
| ТТ-5<br>стр.16 | ТТ-11<br>стр.18 | ТТ-12U<br>стр.19 |
|----------------|-----------------|------------------|

|                 |                 |                 |
|-----------------|-----------------|-----------------|
| ТТ-10<br>стр.18 | ТТ-18<br>стр.23 | ТТ-20<br>стр.23 |
|-----------------|-----------------|-----------------|

Набор инструмента  
из 178 предметов



|                |                 |                 |
|----------------|-----------------|-----------------|
| ТТ-1<br>стр.14 | ТТ-16<br>стр.22 | ТТ-38<br>стр.29 |
|----------------|-----------------|-----------------|

|                |                 |                 |
|----------------|-----------------|-----------------|
| ТТ-4<br>стр.16 | ТТ-30<br>стр.27 | ТТ-36<br>стр.28 |
|----------------|-----------------|-----------------|

|                 |                 |                 |
|-----------------|-----------------|-----------------|
| ТТ-37<br>стр.28 | ТТ-14<br>стр.20 | ТТ-13<br>стр.20 |
|-----------------|-----------------|-----------------|

|                 |                 |                  |
|-----------------|-----------------|------------------|
| ТТ-10<br>стр.18 | ТТ-20<br>стр.23 | ТТ-12U<br>стр.19 |
|-----------------|-----------------|------------------|



ДЛЯ ИНСТРУМЕНТАЛЬНЫХ ТЕЛЕЖЕК 9915HQ и 9917HQ



ДЛЯ ИНСТРУМЕНТАЛЬНЫХ ТЕЛЕЖЕК 9915HQ и 9917HQ

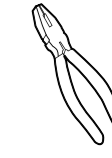
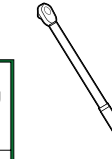
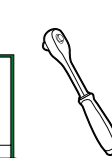
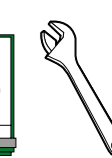



Набор инструмента  
из 202 предметов



|                 |                  |                 |
|-----------------|------------------|-----------------|
| ТТ-22<br>стр.24 | ТТ-15F<br>стр.21 | ТТ-16<br>стр.22 |
|-----------------|------------------|-----------------|

|                 |                  |                 |
|-----------------|------------------|-----------------|
| ТТ-21<br>стр.24 | ТТ-12U<br>стр.19 | ТТ-29<br>стр.26 |
|-----------------|------------------|-----------------|

|                |                |                |
|----------------|----------------|----------------|
| ТТ-8<br>стр.17 | ТТ-6<br>стр.17 | ТТ-9<br>стр.17 |
|----------------|----------------|----------------|

|                 |                 |                 |
|-----------------|-----------------|-----------------|
| ТТ-19<br>стр.23 | ТТ-20<br>стр.23 | ТТ-10<br>стр.18 |
|-----------------|-----------------|-----------------|

|                 |                 |
|-----------------|-----------------|
| ТТ-17<br>стр.23 | ТТ-28<br>стр.26 |
|-----------------|-----------------|

Набор инструмента  
из 223 предметов



|                 |                 |                 |
|-----------------|-----------------|-----------------|
| ТТ-22<br>стр.24 | ТТ-15<br>стр.21 | ТТ-16<br>стр.22 |
|-----------------|-----------------|-----------------|

|                 |                 |                 |
|-----------------|-----------------|-----------------|
| ТТ-21<br>стр.24 | ТТ-11<br>стр.18 | ТТ-12<br>стр.19 |
|-----------------|-----------------|-----------------|

|                 |                 |                 |
|-----------------|-----------------|-----------------|
| ТТ-13<br>стр.20 | ТТ-10<br>стр.18 | ТТ-17<br>стр.23 |
|-----------------|-----------------|-----------------|

|                |                 |                 |
|----------------|-----------------|-----------------|
| ТТ-5<br>стр.16 | ТТ-29<br>стр.26 | ТТ-31<br>стр.27 |
|----------------|-----------------|-----------------|

|                 |
|-----------------|
| ТТ-49<br>стр.31 |
|-----------------|



ДЛЯ ИНСТРУМЕНТАЛЬНЫХ ТЕЛЕЖЕК 9915HQ и 9917HQ

Набор инструмента из 194 предметов



|                |                |                |
|----------------|----------------|----------------|
| ТТ-1<br>стр.14 | ТТ-2<br>стр.15 | ТТ-3<br>стр.16 |
|----------------|----------------|----------------|

|                 |                |                |
|-----------------|----------------|----------------|
| ТТ-29<br>стр.26 | ТТ-5<br>стр.16 | ТТ-6<br>стр.17 |
|-----------------|----------------|----------------|

|                 |                 |                 |
|-----------------|-----------------|-----------------|
| ТТ-31<br>стр.27 | ТТ-36<br>стр.28 | ТТ-14<br>стр.20 |
|-----------------|-----------------|-----------------|

|                 |                 |                 |
|-----------------|-----------------|-----------------|
| ТТ-10<br>стр.18 | ТТ-17<br>стр.23 | ТТ-20<br>стр.23 |
|-----------------|-----------------|-----------------|

|                 |                 |                 |
|-----------------|-----------------|-----------------|
| ТТ-11<br>стр.18 | ТТ-12<br>стр.19 | ТТ-13<br>стр.20 |
|-----------------|-----------------|-----------------|



ДЛЯ ИНСТРУМЕНТАЛЬНЫХ ТЕЛЕЖЕК 9915HQ и 9917HQ

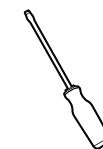
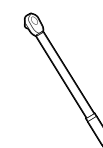





Артикул: **9915HQ**  
**Тележка инструментальная**

5 ящиков

| Размеры            | Ширина | Глубина | Высота | Вес (кг) |
|--------------------|--------|---------|--------|----------|
| Внешние            | 670    | 460     | 656    | 57,5     |
| Внешние + 4 колеса | 670    | 460     | 770    |          |
| 3 ящика            | 580    | 410     | 56     |          |
| 2 ящика            | 580    | 410     | 123    |          |



Артикул: **9915SP2**  
**Замок с ключом для тележки 9915HQ**



Артикул: **9917HQ**  
**Тележка инструментальная**

7 ящиков

| Размеры            | Ширина | Глубина | Высота | Вес (кг) |
|--------------------|--------|---------|--------|----------|
| Внешние            | 670    | 460     | 813    | 72       |
| Внешние + 4 колеса | 670    | 460     | 943    |          |
| 5 ящиков           | 580    | 410     | 56     |          |
| 2 ящика            | 580    | 410     | 123    |          |



Артикул: **9917SP2**  
**Замок с ключом для тележки 9917HQ**



Артикул: **9900WT**  
**Универсальный рабочий стол для тележек**

| Артикул | W (мм) | D (мм) | H (мм) | Вес (кг) |
|---------|--------|--------|--------|----------|
| 9900WT  | 925    | 490    | 60     | 4,4      |

Подкатные инструментальные тележки HANS имеют следующие преимущества:

1. Прочный корпус выполнен из цельного листа металла.
2. Прочный каркас устойчив к ударам и деформациям даже при высокой нагрузке на верхнюю крышку тележки.
3. Конструкция ящиков тележки обеспечивает безопасность эксплуатации.
4. Патентованная внутренняя запорная система обеспечивает удобство в работе.
5. Глубина тележки – 410мм, что существенно увеличивает пространство для хранения инструмента.
6. Все ящики снабжены подшипниками для плавного хода.
7. Для выдвигания ящиков используются телескопические направляющие.
8. Двухступенчатая система возврата ящика предотвращает повреждение стенок тележки.
9. Ручка тележки представляет собой отсек для хранения мелочей.
10. Точность стыков +/-2мм.



Иллюстрация тестирования тележки HANS 9917HQ под нагрузкой 3650кг.



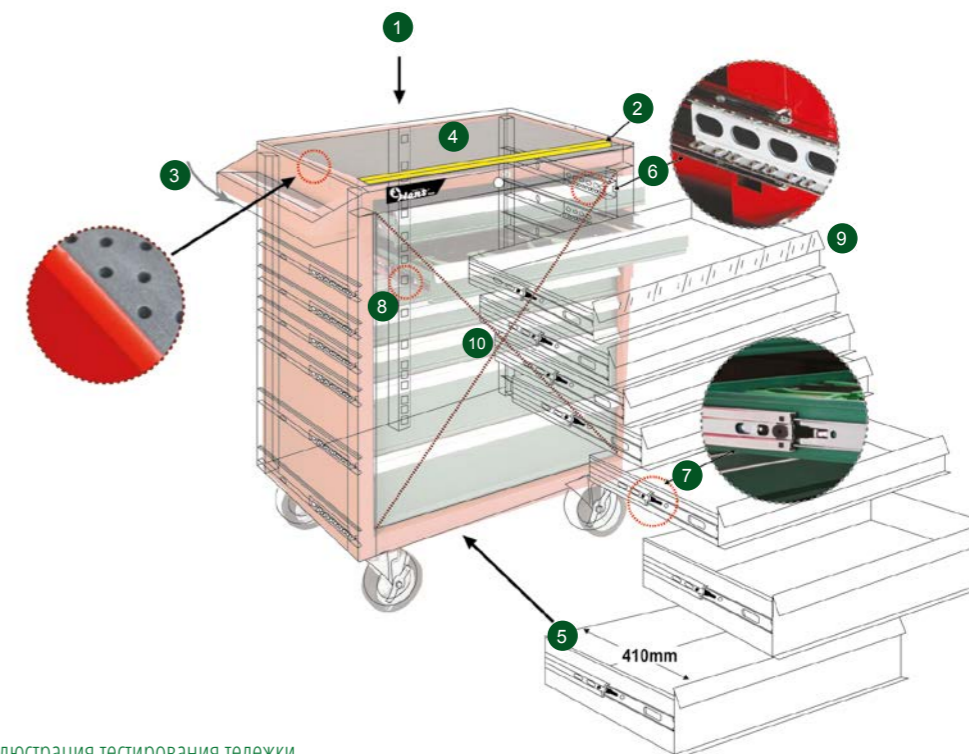
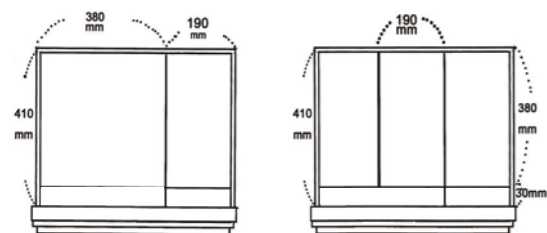

Артикул: **ТТ-1**  
**Набор головок и шестигранников**

50 предметов

|   |                |
|---|----------------|
|   |                |
| 6 | 380 x 190 x 45 |



| Вид | Артикул   | Наименование                                  | Описание                                      |
|-----|-----------|---|---|
|     | 4024-4    | Головка торцевая со вставкой TORX 1/2"        | T40, T45, T55, T70 / 36 мм                    |
|     | 16773-7M  | Набор угловых ключей шестигранных             | 2.5, 3, 4, 5, 6, 8, 10 мм                     |
|     | 16754-8TH | Набор угловых ключей TORX с отверстием        | TH25, TH30, TH40, TH45, TH50, TH55            |
|     | 2400M     | Головка торцевая 1/4"                         | 4, 4.5, 5, 5.5, 6, 7, 8, 9, 10, 11, 12, 13 мм |
|     | 2200      | Шарнир карданный 1/4"                         | 40 мм   |
|     | 2800-2, 4 | Удлинитель 1/4"                               | 50 мм, 100 мм                                 |
|     | 2830      | Рукоятка отверточная 1/4"                     | 150 мм  |
|     | 2770      | Т-образный вороток 1/4"                       | 115 мм  |
|     | 2100NQ    | Трещотка с быстрым сбросом 1/4"               | 125 мм / 36 зубцов                            |
|     | 2021M     | Головка торцевая со вставкой шлиц 1/4"        | 4, 5.5, 7 мм                                  |
|     | 2022PH    | Головка торцевая со вставкой PHILLIPS 1/4"    | PH1, PH2                                      |
|     | 2023PZ    | Головка торцевая со вставкой POZIDRIV 1/4"    | PZ1, PZ2                                      |
|     | 2026M     | Головка торцевая с шестигранной вставкой 1/4" | H3, H4, H5, H6, H8, H10 мм                    |



Артикул: **ТТ-2**  
**Набор головок**

29 предметов

|   |                |
|---|----------------|
|   |                |
| 6 | 380 x 190 x 45 |



| Вид | Артикул | Наименование                  | Описание  |
|-----|---------|-------------------------------|---|
|     | 4400M   | Головка торцевая 1/2"         | 10, 12, 13, 14, 15, 16, 17, 18, 19, 20, 21, 22, 24, 27, 29, 30, 32, 34, 36, 41, 46 мм |
|     | 4300M   | Головка торцевая длинная 1/2" | 10, 12, 13, 14, 17, 19, 21, 22 мм   |



Артикул: **ТТ-2G**  
**Набор головок**

32 предмета

|   |                |
|---|----------------|
|   |                |
| 6 | 380 x 190 x 45 |



| Вид | Артикул | Наименование                  | Описание  |
|-----|---------|-------------------------------|---|
|     | 4400M   | Головка торцевая 1/2"         | 10, 11, 12, 13, 14, 15, 16, 17, 18, 19, 20, 21, 22, 23, 24, 25, 26, 27, 28, 29, 30, 32 мм |
|     | 4300M   | Головка торцевая длинная 1/2" | 10, 12, 13, 14, 17, 19, 21, 22 мм   |



Артикул: **ТТ-2H**  
**Набор головок**

28 предметов

|   |                |
|---|----------------|
|   |                |
| 6 | 380 x 190 x 45 |



| Вид | Артикул | Наименование                  | Описание  |
|-----|---------|-------------------------------|---|
|     | 4400M   | Головка торцевая 1/2"         | 10, 12, 13, 14, 15, 16, 17, 18, 19, 20, 21, 22, 23, 24, 26, 27, 29, 30, 32, 34 мм |
|     | 4300M   | Головка торцевая длинная 1/2" | 10, 12, 13, 14, 17, 19, 21, 22 мм   |



Артикул: **TT-3**  
**Набор аксессуаров**

10 предметов

|   |                |
|---|----------------|
|   |                |
| 6 | 380 x 190 x 45 |



| Вид | Артикул         | Наименование                                | Описание              |
|-----|-----------------|---|-----------------------|
|     | 4200            | Шарнир карданный 1/2"                       | 70 мм                 |
|     | 4160GQ          | Трещотка с быстрым сбросом 1/2"             | 260 мм / 48 зубцов    |
|     | 4335M           | Свечная головка с магнитным фиксатором 1/2" | 16, 20.8 мм           |
|     | 4700G           | Вороток шарнирный 1/2"                      | 380 мм                |
|     | 4770            | T-образный вороток 1/2"                     | 300 мм                |
|     | 4777            | L-образный вороток 1/2"                     | 260 мм                |
|     | 4800-03, 05, 10 | Удлинитель 1/2"                             | 75 мм, 125 мм, 250 мм |



Артикул: **TT-4**  
**Набор комбинированных ключей**

12 предметов

|   |                |
|---|----------------|
|   |                |
| 6 | 380 x 190 x 45 |

| Вид | Артикул | Наименование         | Описание  |
|-----|---------|----------------------|---|
|     | 1161M   | Ключ комбинированный | 8, 9, 10, 12, 13, 14, 17, 19, 20, 21, 22, 24 мм |



Артикул: **TT-4B**  
**Набор комбинированных ключей**

4 предмета

|   |                |
|---|----------------|
|   |                |
| 6 | 380 x 190 x 45 |

| Вид | Артикул | Наименование         | Описание          |
|-----|---------|----------------------|-------------------|
|     | 1161M   | Ключ комбинированный | 27, 29, 30, 32 мм |



Артикул: **TT-5**  
**Набор ключей рожковых**

12 предметов

|   |                |
|---|----------------|
|   |                |
| 6 | 380 x 190 x 45 |

| Вид | Артикул | Наименование  | Описание  |
|-----|---------|---------------|---|
|     | 1151M   | Ключ рожковый | 6x7, 8x9, 10x11, 12x13, 14x15, 16x17, 18x19, 20x22, 21x23, 24x26, 25x28, 27x32 мм |



Артикул: **TT-5G**  
**Ключи рожковые**

12 предметов

|   |                |
|---|----------------|
|   |                |
| 6 | 380 x 190 x 45 |

| Вид | Артикул | Наименование  | Описание  |
|-----|---------|---------------|---|
|     | 1151M   | Ключ рожковый | 6x7, 8x9, 10x11, 12x13, 14x15, 16x17, 18x19, 20x22, 21x23, 24x27, 25x28, 30x32 мм |



Артикул: **TT-6**  
**Набор ключей накидных 75°**

8 предметов

|   |                |
|---|----------------|
|   |                |
| 6 | 380 x 190 x 45 |

| Вид | Артикул | Наименование  | Описание  |
|-----|---------|---------------|---|
|     | 1103M   | Ключ накидной | 6x7, 8x9, 10x11, 12x13, 14x15, 16x17, 18x19, 20x22 мм |



Артикул: **TT-8**  
**Набор ключей разрезных**

5 предметов

|   |                |
|---|----------------|
|   |                |
| 6 | 380 x 190 x 45 |

| Вид | Артикул | Наименование   | Описание                           |
|-----|---------|----------------|------------------------------------|
|     | 1105M   | Ключ разрезной | 8x9, 10x11, 12x13, 14x17, 17x19 мм |





Артикул: **TT-9**

**Набор ключей торцевых шарнирных**

6 предметов

|   |                |
|---|----------------|
|   |                |
| 6 | 380 x 190 x 45 |

| Вид | Артикул | Наименование            | Описание                                  |
|-----|---------|-------------------------|---|
|     | 1142M   | Ключ торцевой шарнирный | 8x9, 10x11, 12x13, 14x15, 16x17, 18x19 мм |



Артикул: **TT-10**

**Набор отверток**

8 предметов

|   |                |
|---|----------------|
|   |                |
| 6 | 380 x 190 x 45 |

| Вид | Артикул | Наименование      | Описание  |
|-----|---------|-------------------|---|
|     | 0410M   | Отвертка шлицевая | 4 x 100 мм, 5,5 x 125 мм, 6,5 x 150 мм, 6,5 x 38 мм |
|     | 0420PH  | Отвертка PHILLIPS | PH1 x 100 мм, PH2 x 150 мм, PH2 x 38 мм             |
|     | 0430PZ  | Отвертка POZIDRIV | PZ1 x 100 мм  |



Артикул: **TT-11**

**Набор съемников**

4 предмета

|   |                |
|---|----------------|
|   |                |
| 6 | 380 x 190 x 45 |

| Вид | Артикул | Наименование                                 | Описание |
|-----|---------|--|----------|
|     | 1850-7  | Съемник внутренних стопорных колец прямой    | 180 мм   |
|     | 1851-7  | Съемник внешних стопорных колец прямой       | 180 мм   |
|     | 1856-7  | Съемник внутренних стопорных колец изогнутый | 170 мм   |
|     | 1857-7  | Съемник внешних стопорных колец изогнутый    | 170 мм   |



Артикул: **TT-12**

**Набор губцевого инструмента**

4 предмета

|   |                |
|---|----------------|
|   |                |
| 6 | 380 x 190 x 45 |

| Вид | Артикул | Наименование                                    | Описание |
|-----|---------|---|----------|
|     | 1825-7  | Плоскогубцы универсальные                       | 180 мм   |
|     | 1835-6  | Плоскогубцы универсальные с удлиненными губками | 160 мм   |
|     | 1845-6  | Бокорезы  | 160 мм   |
|     | 1891-10 | Клещи переставные                               | 250 мм   |



Артикул: **TT-12U**

**Набор губцевого инструмента**

4 предмета

|   |                |
|---|----------------|
|   |                |
| 6 | 380 x 190 x 45 |

| Вид | Артикул | Наименование                                    | Описание |
|-----|---------|---|----------|
|     | 1820-7  | Плоскогубцы прямые                              | 180 мм   |
|     | 1830-6  | Плоскогубцы универсальные с удлиненными губками | 160 мм   |
|     | 1840-6  | Бокорезы  | 160 мм   |
|     | 1890-10 | Клещи переставные                               | 250 мм   |





Артикул: **TT-13**

**Набор молотков и выколоток**

9 предметов

|   |                |
|---|----------------|
|   |                |
| 6 | 380 x 190 x 45 |

| Вид | Артикул | Наименование                    | Описание        |
|-----|---------|---------------------------------|-----------------|
|     | 5110M   | Выколотка                       | 3, 4, 5, 6 мм   |
|     | 5111M   | Зубило                          | 18 мм           |
|     | 5113M   | Зубило ромбовидное              | 5x9.5x130 мм    |
|     | 5116M   | Бородок                         | 2x9.5x120 мм    |
|     | 5742    | Молоток деревянный              | 320 мм / 500 гр |
|     | 5701    | Молоток с мягкой ударной частью | 315 мм / 480 гр |



Артикул: **TT-14**

**Набор специнструмента**

11 предметов

|   |                |
|---|----------------|
|   |                |
| 6 | 380 x 190 x 45 |

| Вид | Артикул | Наименование       | Описание   |
|-----|---------|--------------------|--|
|     | 1901    | Гайколом           | 9.5-16 мм  |
|     | 1902    | Гайколом           | 12.7-25.5 мм   |
|     | 4390M   | Шпильковерт 1/2"   | 6, 8, 10, 12 мм  |
|     | ВEX-T5  | Набор экстракторов | 5/64" (2 мм), 9/64" (2.78 мм), 5/32" (3.97 мм), 1/4" (6.35 мм), 17/64" (7.54 мм) |



Артикул: **TT-15**

**Набор головок и аксессуаров**

23 предмета

|   |                |
|---|----------------|
|   |                |
| 6 | 380 x 190 x 45 |

| Вид | Артикул       | Наименование                    | Описание  |
|-----|---------------|---------------------------------|---|
|     | 3400M         | Головка торцевая 3/8"           | 6, 7, 8, 9, 10, 11, 12, 13, 14, 15, 16, 17, 18, 19, 20, 21, 22 мм |
|     | 3120GQ        | Трещотка с быстрым сбросом 3/8" | 200 мм / 24 зубца   |
|     | 3800 - 3,6,12 | Удлинитель 3/8"                 | 75, 150, 300 мм   |
|     | 3200          | Шарнир карданный 3/8"           | 50 мм   |
|     | 3770          | Т-образный вороток 3/8"         | 200 мм  |



Артикул: **TT-15F**

**Набор головок и аксессуаров**

23 предмета

|   |                |
|---|----------------|
|   |                |
| 6 | 380 x 190 x 45 |

| Вид | Артикул       | Наименование                    | Описание  |
|-----|---------------|---------------------------------|---|
|     | 3400M         | Головка торцевая 3/8"           | 6, 7, 8, 9, 10, 11, 12, 13, 14, 15, 16, 17, 18, 19, 20, 21, 22 мм |
|     | 3120GQ        | Трещотка с быстрым сбросом 3/8" | 200 мм / 24 зубца   |
|     | 3800 - 3,6,12 | Удлинитель 3/8"                 | 75, 150, 300 мм   |
|     | 3200          | Шарнир карданный 3/8"           | 50 мм   |
|     | 3700G         | Вороток шарнирный 3/8"          | 250 мм  |



Артикул: **TT-16**  
**Набор головок и аксессуаров**

|   |                |
|---|----------------|
|   |                |
| 6 | 380 x 190 x 45 |

20 предметов



| Вид | Артикул     | Наименование                    | Описание   |
|-----|-------------|---------------------------------|--|
|     | 4400        | Головка торцевая 1/2"           | 8, 10, 11, 12, 13, 14, 15, 16, 17, 19, 22, 24, 27, 30, 32 мм |
|     | 4800 - 5,10 | Удлинитель 1/2"                 | 125, 250 мм  |
|     | 4120GQ      | Трещотка с быстрым сбросом 1/2" | 270 мм / 24 зубца  |
|     | 4770        | T-образный вороток 1/2"         | 300 мм   |
|     | 4200        | Шарнир карданный 1/2"           | 70 мм  |



Артикул: **TT-16F**  
**Набор головок и аксессуаров**

|   |                |
|---|----------------|
|   |                |
| 6 | 380 x 190 x 45 |

20 предметов



| Вид | Артикул     | Наименование                    | Описание   |
|-----|-------------|---------------------------------|--|
|     | 4400        | Головка торцевая 1/2"           | 8, 10, 11, 12, 13, 14, 15, 16, 17, 19, 22, 24, 27, 30, 32 мм |
|     | 4800 - 5,10 | Удлинитель 1/2"                 | 125, 250 мм  |
|     | 4120GQ      | Трещотка с быстрым сбросом 1/2" | 270 мм / 24 зубца  |
|     | 4700G       | Вороток шарнирный 1/2"          | 380 мм   |
|     | 4200        | Шарнир карданный 1/2"           | 70 мм  |



Артикул: **TT-17**  
**Набор отверток TORX**

|   |                |
|---|----------------|
|   |                |
| 6 | 380 x 190 x 45 |

7 предметов

| Вид | Артикул | Наименование  | Описание                          |
|-----|---------|---------------|-----------------------------------|
|     | 0340    | Отвертка TORX | T10, T15, T20, T25, T27, T30, T40 |



Артикул: **TT-18**  
**Набор отверток TORX с отверстием**

|   |                |
|---|----------------|
|   |                |
| 6 | 380 x 190 x 45 |

7 предметов

| Вид | Артикул | Наименование               | Описание                                 |
|-----|---------|----------------------------|--|
|     | 0450    | Отвертка TORX с отверстием | TH10, TH15, TH20, TH25, TH27, TH30, TH40 |



Артикул: **TT-19**  
**Набор угловых ключей TORX и TORX с отверстием**

|   |                |
|---|----------------|
|   |                |
| 6 | 380 x 190 x 45 |

7 предметов

| Вид | Артикул | Наименование                   | Описание                                  |
|-----|---------|--------------------------------|---|
|     | 1755T   | Угловой ключ TORX с отверстием | TH10, TH15, TH20, TH25, TH27, TH30, TH 40 |



Артикул: **TT-20**  
**Набор угловых ключей шестигранных и шестигранных с шаром**

|   |                |
|---|----------------|
|   |                |
| 6 | 380 x 190 x 45 |

8 предметов

| Вид | Артикул | Наименование                                     | Описание                     |
|-----|---------|--|------------------------------|
|     | 1755    | Угловой ключ шестигранный и шестигранный с шаром | 2, 2.5, 3, 4, 5, 6, 8, 10 мм |



Артикул: **TT-21**  
Набор ударных головок

17 предметов

|   |                |
|---|----------------|
|   |                |
| 6 | 380 x 190 x 45 |

1/2"

| Вид | Артикул   | Наименование                       | Описание  |
|-----|-----------|------------------------------------|---|
|     | 84400M    | Ударная торцевая головка 1/2"      | 10, 11, 12, 13, 14, 15, 16, 17, 18, 19, 21, 22, 23, 24 мм |
|     | 84800 - 5 | Удлинитель ударный 1/2"            | 125 мм  |
|     | 86884     | Ударный адаптер                    | 3/4" x 1/2"   |
|     | 86884SP   | Запасная часть к ударному адаптеру |   |



Артикул: **TT-22**  
Набор насадок, головок и шестигранников

62 предмета

|   |                |
|---|----------------|
|   |                |
| 6 | 380 x 190 x 45 |

1/4"

| Вид | Артикул    | Наименование                                  | Описание                                      |
|-----|------------|---|---|
|     | 2100PQ     | Трещотка с быстрым сбросом 1/4"               | 125 мм / 24 зубца                             |
|     | 2400M      | Головка торцевая 1/4"                         | 4, 4.5, 5, 5.5, 6, 7, 8, 9, 10, 11, 12, 13 мм |
|     | 2700       | T-образный вороток 1/4"                       | 115 мм  |
|     | 2800 - 2,4 | Удлинитель 1/4"                               | 50 мм, 100 мм                                 |
|     | 2830       | Рукоятка отверточная 1/4"                     | 150 мм  |
|     | 2021M      | Головка торцевая со вставкой шлиц 1/4"        | 4, 5.5, 7 мм                                  |
|     | 2022PH     | Головка торцевая со вставкой PHILLIPS 1/4"    | PH1, PH2 мм                                   |
|     | 2023PZ     | Головка торцевая со вставкой POZIDRIV 1/4"    | PZ1, PZ2 мм                                   |
|     | 2026M      | Головка торцевая с шестигранной вставкой 1/4" | 3, 4, 5, 6, 8, 10 мм                          |
|     | 2024T      | Головка торцевая со вставкой TORX 1/4"        | T8, T9, T10, T15, T20, T25, T27, T30, T40 мм  |
|     | 2410E      | Головка торцевая E-STAR 1/4"                  | E4, E5, E6, E7, E8, E10, E11                  |
|     | 2200       | Шарнир карданный 1/4"                         | 40 мм   |
|     | 16773-7M   | Набор угловых ключей шестигранных             | 2.5, 3, 4, 5, 6, 8, 10 мм                     |
|     | 16754-8TH  | Набор угловых ключей TORX с отверстием        | TH25, TH30, TH40, TH45, TH50, TH55            |



Артикул: **TT-23**  
Набор губцевого инструмента

3 предмета

|   |                |
|---|----------------|
|   |                |
| 6 | 380 x 190 x 45 |

| Вид | Артикул | Наименование                    | Описание |
|-----|---------|---------------------------------|----------|
|     | 1170-10 | Разводной ключ                  | 250мм    |
|     | 1827-9  | Пассатижи усиленные             | 230мм    |
|     | 1803-10 | Универсальный зажим - струбцина | 250мм    |



Артикул: **TT-27**  
Набор губцевого инструмента для электрика

4 предмета

|   |                |
|---|----------------|
|   |                |
| 6 | 380 x 190 x 45 |

GS DE 1000V

| Вид | Артикул | Наименование      | Описание |
|-----|---------|-------------------|----------|
|     | 1828-7  | Пассатижи         | 180 мм   |
|     | 1858-6  | Бокорезы          | 160 мм   |
|     | 1838-6  | Длинногубцы       | 160 мм   |
|     | 1888-10 | Клещи переставные | 250 мм   |







Артикул: **TT-28**  
**Набор отверток**

|   |                |
|---|----------------|
|   |                |
| 6 | 380 x 190 x 45 |

8 предметов

| Вид | Артикул  | Наименование            | Описание                   |
|-----|----------|-------------------------|----------------------------|
|     | 0420PH   | Отвертка PHILLIPS       | PH2 x 300 мм               |
|     | 0410M    | Отвертка шлицевая       | 5 x 300 мм                 |
|     | 0518M    | Отвертка шлицевая       | 6 x 1 00 мм, 8 x 150 мм    |
|     | 0528PH   | Отвертка PHILLIPS       | PH2 x 100 мм, PH3 x 150 мм |
|     | BT-1B    | Съемник пистонов        | 250 мм                     |
|     | MPT-F650 | Захват магнитный гибкий | 560 мм                     |



Артикул: **TT-29**  
**Набор ключей комбинированных**

|   |                |
|---|----------------|
|   |                |
| 6 | 380 x 190 x 45 |

19 предметов

| Вид | Артикул | Наименование         | Описание  |
|-----|---------|----------------------|---|
|     | 1161M   | Ключ комбинированный | 6, 7, 8, 9, 10, 11, 12, 13, 14, 15, 16, 17, 18, 19, 20, 21, 22, 23, 24 мм |



Артикул: **TT-30**  
**Набор ключей разрезных и комбинированных**

|   |                |
|---|----------------|
|   |                |
| 6 | 380 x 190 x 45 |

10 предметов

| Вид | Артикул | Наименование         | Описание                           |
|-----|---------|----------------------|------------------------------------|
|     | 1105M   | Ключ разрезной       | 8x9, 10x11, 12x13, 14x17, 17x19 мм |
|     | 1165M   | Ключ комбинированный | 8, 10, 12, 13, 14 мм               |



Артикул: **TT-31**  
**Набор ключей разрезных и E-STAR**

|   |                |
|---|----------------|
|   |                |
| 6 | 380 x 190 x 45 |

10 предметов

| Вид | Артикул | Наименование   | Описание                                 |
|-----|---------|----------------|--|
|     | 1105M   | Ключ разрезной | 8x9, 10x11, 12x13, 14x17, 17x19 мм       |
|     | 1110E   | Ключ E-STAR    | E6xE7, E8xE10, E11xE12, E14xE16, E18xE20 |



Артикул: **TT-33**  
**Набор ключей трещоточных с шарниром**

|   |                |
|---|----------------|
|   |                |
| 6 | 380 x 190 x 45 |

8 предметов

| Вид | Артикул | Наименование                | Описание                         |
|-----|---------|-----------------------------|----------------------------------|
|     | 1165FM  | Ключ трещоточный с шарниром | 8, 10, 11, 12, 13, 14, 17, 19 мм |



Артикул: **TT-34**

**Набор ключей трещоточных с реверсом**

8 предметов

|   |                |
|---|----------------|
|   |                |
| 6 | 380 x 190 x 45 |

| Вид | Артикул | Наименование                | Описание                         |
|-----|---------|-----------------------------|----------------------------------|
|     | 1166M   | Ключ трещоточный с реверсом | 8, 10, 11, 12, 13, 14, 17, 19 мм |



Артикул: **TT-36**

**Набор ключей стартерных**

5 предметов

|   |                |
|---|----------------|
|   |                |
| 6 | 380 x 190 x 45 |

| Вид | Артикул | Наименование    | Описание                             |
|-----|---------|-----------------|--------------------------------------|
|     | 1108M   | Ключ стартерный | 10x12, 11x13, 14x17, 16x18, 19x22 мм |



Артикул: **TT-37**

**Набор L-образных торцевых ключей**

8 предметов

|   |                |
|---|----------------|
|   |                |
| 6 | 380 x 190 x 45 |

| Вид | Артикул | Наименование             | Описание                        |
|-----|---------|--------------------------|---------------------------------|
|     | 1477M   | L-образный торцевой ключ | 6, 8, 10, 12, 13, 14, 17, 19 мм |



Артикул: **TT-38**

**Набор головок и аксессуаров**

38 предметов

|   |                |
|---|----------------|
|   |                |
| 6 | 380 x 190 x 45 |

3/8"

| Вид | Артикул    | Наименование                                  | Описание  |
|-----|------------|---|---|
|     | 3120PQ     | Трещотка с быстрым сбросом 3/8"               | 175 мм / 24 зубца   |
|     | 3800 - 3,6 | Удлинитель 3/8"                               | 75 мм, 150 мм   |
|     | 3700P      | Вороток шарнирный 3/8"                        | 250 мм  |
|     | 3305MS     | Головка свечная с резиновым фиксатором 3/8"   | 16, 20.8 мм   |
|     | 3140PQ     | Трещотка шарнирная 3/8"                       | 280 мм / 45 зубцов  |
|     | 3770       | T-образный вороток 3/8"                       | 200 мм  |
|     | 3400M      | Головка торцевая 3/8"                         | 6, 7, 8, 9, 10, 11, 12, 13, 14, 15, 16, 17, 18, 19, 20, 21, 22 мм |
|     | 3410E      | Головка торцевая E-STAR 3/8"                  | E10, E12, E14, E16, E18   |
|     | 3200       | Шарнир карданный 3/8"                         | 50 мм   |
|     | 3300M      | Головка торцевая длинная 3/8"                 | 8, 10, 12, 14, 17 мм  |
|     | 1165M      | Ключ комбинированный с трещоточным механизмом | 17 мм   |
|     | 4004H17    | Переходник для трещоточных ключей             | □ 1/2 x ○ 17мм  |



Артикул: **TT-41**

**Набор отверток для электрика**

8 предметов

|   |                |
|---|----------------|
|   |                |
| 6 | 380 x 190 x 45 |

GS DVE 1000V

| Вид | Артикул | Наименование      | Описание                              |
|-----|---------|-------------------|---------------------------------------|
|     | 0818M   | Отвертка шлицевая | 3x75 мм, 3x100 мм, 5x125 мм, 6x150 мм |
|     | 0828    | Отвертка PHILLIPS | PH0x50 мм, PH1x80 мм, PH2x100 мм      |
|     | 0838    | Отвертка POZIDRIV | PZ1x80 мм                             |



Артикул: **TT-43**

**Набор головок и аксессуаров**

63 предмета

|   |                |
|---|----------------|
|   |                |
| 6 | 380 x 190 x 45 |

1/4"

| Вид | Артикул   | Наименование                                  | Описание                                      |
|-----|-----------|---|---|
|     | 2101GQ-72 | Трещотка с быстрым сбросом 1/4"               | 125 мм / 72 зубца                             |
|     | 2200      | Шарнир карданный 1/4"                         | 40 мм   |
|     | 2770      | Т-образный вороток 1/4"                       | 115 мм  |
|     | 2300M     | Головка торцевая длинная 1/4"                 | 4, 4.5, 5, 5.5, 6, 7, 8, 9, 10, 11, 12, 13 мм |
|     | 2830      | Рукоятка отверточная 1/4"                     | 150 мм  |
|     | 2800-2,4  | Удлинитель 1/4"                               | 50 мм, 100 мм                                 |
|     | 2021M     | Головка торцевая со вставкой шлиц 1/4"        | 4, 5.5, 7 мм                                  |
|     | 2022PH    | Головка торцевая со вставкой PHILLIPS 1/4"    | PH1, PH2                                      |
|     | 2023PZ    | Головка торцевая со вставкой POZIDRIV 1/4"    | PZ1, PZ2                                      |
|     | 2026M     | Головка торцевая с шестигранной вставкой 1/4" | 3, 4, 5, 6, 8, 10 мм                          |
|     | 2024T     | Головка торцевая со вставкой TORX 1/4"        | T8, T9, T10, T15, T20, T25, T27, T30, T40     |
|     | 2410E     | Головка торцевая со вставкой E-STAR 1/4"      | E4, E5, E6, E7, E8, E10, E11                  |
|     | 16773-7M  | Набор угловых ключей шестигранных             | 2.5, 3, 4, 5, 6, 8, 10 мм                     |
|     | 16754-8TH | Набор угловых ключей TORX с отверстием        | TH25, TH30, TH40, TH45, TH50, TH55            |
|     | 1764M     | Угловой ключ шестигранный                     | 1.5, 2 мм                                     |

Артикул: **TT-48**

**Набор ударных головок и аксессуаров**

9 предметов



|   |                |
|---|----------------|
|   |                |
| 6 | 570 x 190 x 45 |

1/2"

| Вид | Артикул | Наименование   | Описание          |
|-----|---------|--|-------------------|
|     | 84304P  | Головка ударная тонкостенная длинная для литых дисков 1/2" | 17, 19, 21 мм     |
|     | 84304M  | Головка ударная тонкостенная длинная 1/2"                  | 22 мм             |
|     | 84404M  | Головка ударная тонкостенная 1/2"                          | 17, 19, 21, 22 мм |
|     | 4170Nm  | Ключ динамометрический 1/2"                                | 40-210 Nm         |



Артикул: **TT-49**

**Набор ударных головок и аксессуаров**

15 предметов

|   |                |
|---|----------------|
|   |                |
| 6 | 570 x 380 x 45 |

1/2"

| Вид | Артикул  | Наименование   | Описание               |
|-----|----------|--|------------------------|
|     | 84304P   | Головка ударная тонкостенная длинная для литых дисков 1/2" | 17, 19, 21 мм          |
|     | 84304M   | Головка ударная тонкостенная длинная 1/2"                  | 22 мм                  |
|     | 84404M   | Головка ударная тонкостенная 1/2"                          | 17, 19, 21, 22 мм      |
|     | 5700P-24 | Молоток полиуретановый                                     | 306 мм / 680 гр        |
|     | 5322-3,4 | Съемник двухлапый  | 75 мм, 100 мм          |
|     | 84110    | Пневматический гайковерт 1/2"                              | 542 Nm                 |
|     | 4171 Nm  | Ключ динамометрический 1/2"                                | 40-210 Nm              |
|     | 4910A    | Головка для съема поврежденных гаек                        | 1", 13/16" (21, 26 мм) |

Артикул: **TT-53**

**Набор ударных головок**

8 предметов



|    |                |
|----|----------------|
|    |                |
| 12 | 150 x 130 x 45 |

1/2"

| Вид | Артикул | Наименование                                       | Описание          |
|-----|---------|--|-------------------|
|     | 84304P  | Головка ударная тонкостенная для литых дисков 1/2" | 17, 19, 21 мм     |
|     | 84304M  | Головка ударная тонкостенная длинная 1/2"          | 22 мм             |
|     | 84404M  | Головка ударная тонкостенная 1/2"                  | 17, 19, 21, 22 мм |



Артикул: **ТТ-60**  
**Набор ударных головок**

23 предмета



|   |  |            |
|---|--|------------|
|   |  |            |
| 6 |  | 380x190x45 |



| Вид | Артикул | Наименование            | Описание  |
|-----|---------|-------------------------|---|
|     | 84300M  | Головка ударная длинная | 10, 11, 12, 13, 14, 15, 16, 17, 19, 21, 22, 24, 27, 30, 32 мм |
|     | 84410E  | Головка ударная E-STAR  | E10, E11, E12, E14, E16, E18, E20, E22, E22, E24              |



Артикул: **ТТК**  
**Кейс для ложементов ТТ (380x190x45)**



Артикул: **ТТК-10**  
**Набор отверток в кейсе**

8 предметов



|   |         |                |
|---|---------|----------------|
|   |         |                |
| 6 | пластик | 380 x 190 x 45 |

| Вид | Артикул | Наименование      | Описание                                    |
|-----|---------|-------------------|---|
|     | 0410M   | Отвертка шлицевая | 4x100 мм, 5.5x125 мм, 6.5x150 мм, 6.5x38 мм |
|     | 0420PH  | Отвертка PHILLIPS | PH1x100 мм, PH2x150 мм, PH2x38 мм           |
|     | 0430PZ  | Отвертка POZIDRIV | PZ1x100 мм                                  |

Артикул: **ТТК-11**  
**Набор съемников в кейсе**

4 предмета



|   |         |                |
|---|---------|----------------|
|   |         |                |
| 6 | пластик | 380 x 190 x 45 |

| Вид | Артикул | Наименование                                 | Описание |
|-----|---------|--|----------|
|     | 1850-7  | Съемник внутренних стопорных колец прямой    | 180 мм   |
|     | 1851-7  | Съемник внешних стопорных колец прямой       | 180 мм   |
|     | 1856-7  | Съемник внутренних стопорных колец изогнутый | 170 мм   |
|     | 1857-7  | Съемник внешних стопорных колец изогнутый    | 170 мм   |



Артикул: **ТТК-29**  
**Набор ключей комбинированных в кейсе**

19 предметов



|   |         |                |
|---|---------|----------------|
|   |         |                |
| 6 | пластик | 380 x 190 x 45 |

| Вид | Артикул | Наименование         | Описание  |
|-----|---------|----------------------|---|
|     | 1161M   | Ключ комбинированный | 6, 7, 8, 9, 10, 11, 12, 13, 14, 15, 16, 17, 18, 19, 20, 21, 22, 23, 24 мм |

Артикул: **TK-37**  
Набор инструмента



|      |   |         |                |
|------|---|---------|----------------|
|      |   |         |                |
| 3,25 | 6 | пластик | 310 x 255 x 65 |

37 предметов

| Вид | Артикул       | Наименование                    | Описание  |
|-----|---------------|---------------------------------|---|
|     | 3400M         | Головка торцевая 3/8"           | 6, 7, 8, 9, 10, 11, 12, 13, 14, 15, 16, 17, 18, 19, 20, 21, 22 мм |
|     | 1161M         | Ключ комбинированный            | 7, 8, 9, 10, 11, 12, 13, 14, 15, 16, 17 мм                        |
|     | 3131GQ        | Трещотка с быстрым сбросом 3/8" | 200 мм / 72 зубца   |
|     | 3800-3, 6, 10 | Удлинитель 3/8"                 | 75, 150, 250 мм   |
|     | 3305M         | Свечная головка 3/8"            | 16, 20.8 мм   |
|     | 3200          | Шарнир карданный 3/8"           | 50 мм   |
|     | 3770          | Т-образный вороток 3/8"         | 200 мм  |
|     |               | Диск зубчатый                   |   |

Артикул: **TK-42**  
Набор инструмента



|     |   |         |                |
|-----|---|---------|----------------|
|     |   |         |                |
| 6,6 | 3 | пластик | 385 x 305 x 85 |

42 предмета

| Вид | Артикул    | Наименование                    | Описание  |
|-----|------------|---------------------------------|---|
|     | 4400M      | Головка торцевая 1/2"           | 8, 9, 10, 11, 12, 13, 14, 15, 16, 17, 18, 19, 20, 21, 22, 24, 27, 30, 32 мм |
|     | 1161M      | Ключ комбинированный            | 6, 7, 8, 9, 10, 11, 12, 13, 14, 15, 16, 17, 18, 19, 22, 24 мм               |
|     | 4100GQ     | Трещотка с быстрым сбросом 1/2" | 250 мм / 36 зубцов  |
|     | 4800-5, 10 | Удлинитель 1/2"                 | 125, 250 мм   |
|     | 4777       | Л-образный вороток 1/2"         | 260 мм  |
|     | 4200       | Шарнир карданный 1/2"           | 70 мм   |
|     | 4770-12    | Т-образный вороток 1/2"         | 300 мм  |
|     |            | Диск зубчатый                   |   |

Артикул: **TK-88**  
Набор инструментов

88 предметов



|     |   |         |                |
|-----|---|---------|----------------|
|     |   |         |                |
| 6,2 | 3 | пластик | 370 x 265 x 80 |



| Вид | Артикул      | Наименование                      | Описание  |
|-----|--------------|-----------------------------------|---|
|     | 2400M        | Головка торцевая 1/4"             | 4, 4.5, 5, 5.5, 6, 7, 8, 9, 10, 11, 12, 13, 14 мм                         |
|     | 2300M        | Головка торцевая длинная 1/4"     | 5, 6, 7, 8, 10, 12, 14 мм   |
|     | 2800-2, 4, 6 | Удлинитель 1/4"                   | 50, 100, 150 мм   |
|     | 2770         | Т-образный вороток 1/4"           | 115 мм  |
|     | 2200         | Шарнир карданный 1/4"             | 40 мм   |
|     | 2120NQ       | Трещотка с быстрым сбросом 1/4"   | 125 мм / 24 зубца   |
|     | 2830         | Рукоятка отверточная 1/4"         | 150 мм  |
|     | 2000         | Битодержатель 1/2" x 5/16"        | 22 мм   |
|     | 4400M        | Головка торцевая 1/2"             | 10, 11, 12, 13, 14, 15, 16, 17, 18, 19, 20, 20, 22, 23, 24, 27, 30, 32 мм |
|     | 4800-5, 10   | Удлинитель 1/2"                   | 125, 250 мм   |
|     | 4700-12      | Т-образный вороток 1/2"           | 300 мм  |
|     | 4200         | Шарнир карданный 1/2"             | 70 мм   |
|     | 4120NQ       | Трещотка с быстрым сбросом 1/2"   | 250 мм / 24 зубца   |
|     | 4305M        | Головка свечная 1/2"              | 16, 20.8 мм   |
|     | 16763-9M     | Набор угловых ключей шестигранных | 1.5, 2, 2.5, 3, 4, 5, 6, 8, 10 мм   |
|     | 021-3PH      | Бита PHILLIPS 1/4"                | PH1, PH2, PH3   |
|     | 011-3M       | Бита шлиц 1/4"                    | 4, 5.5, 7 мм  |
|     | 061-3M       | Бита шестигранный 1/4"            | 3, 4, 5, 5.5, 6, 7, 8, 10 мм  |
|     | 041-3T       | Бита TORX 1/4"                    | T9, T10, T15, T20, T25, T27, T30, T40                                     |
|     | 031-3PZ      | Бита POZIDRIV                     | PZ1, PZ2  |





Артикул: **TK-89**  
**Набор универсальный**

89 предметов

|      |   |         |                |
|------|---|---------|----------------|
|      |   |         |                |
| 7,15 | 2 | пластик | 450 x 370 x 90 |



| Вид | Артикул    | Наименование                                  | Описание  |
|-----|------------|---|---|
|     | 2400M      | Головка торцевая 1/4"                         | 4, 4.5, 5, 5.5, 6, 7, 8, 9, 10, 11, 12, 13, 14 мм     |
|     | 2800-2, 4  | Удлинитель 1/4"                               | 50 мм, 100 мм   |
|     | 2770       | Т-образный вороток 1/4"                       | 115 мм  |
|     | 2200       | Шарнир карданный 1/4"                         | 40 мм   |
|     | 2160GQ     | Трещотка с быстрым сбросом 1/4"               | 125 мм / 48 зубцов                                    |
|     | 2830       | Рукоятка отверточная 1/4"                     | 150 мм  |
|     | 2801-6R    | Гибкий удлинитель                             | 150 мм  |
|     |            | Адаптер                                       | 1/4" x 1/4"   |
|     | 2021M      | Головка торцевая со вставкой шлиц 1/4"        | 4, 5.5, 7 мм  |
|     | 2022PH     | Головка торцевая со вставкой PHILLIPS 1/4"    | PH1, PH2  |
|     | 2023PZ     | Головка торцевая со вставкой POZIDRIV 1/4"    | PZ1, PZ2  |
|     | 2024T      | Головка торцевая со вставкой TORX 1/4"        | T8, T10, T15, T20, T25, T30                           |
|     | 2026M      | Головка торцевая с шестигранной вставкой 1/4" | 3, 4, 5, 6 мм   |
|     | 4400M      | Головка торцевая 1/2"                         | 14, 15, 16, 17, 18, 19, 20, 21, 22, 24, 27, 30, 32 мм |
|     | 4800-5, 10 | Удлинитель 1/2"                               | 125 мм, 250 мм  |
|     | 4770-12    | Т-образный вороток 1/2"                       | 300 мм  |
|     | 4200       | Шарнир карданный 1/2"                         | 70 мм   |
|     | 4305       | Головка свечная 1/2"                          | 16, 20.8 мм   |
|     | 4160GQ     | Трещотка с быстрым сбросом 1/2"               | 250 мм / 48 зубцов                                    |
|     | 4001       | Битодержатель 1/2" x 5/16"                    | 38 мм   |
|     | 1161M      | Ключ комбинированный                          | 8, 10, 11, 12, 13, 14, 17, 19, 22 мм                  |
|     | 012-4M     | Бита шлиц 5/16"                               | 8, 10, 12 мм  |
|     | 042-4T     | Бита TORX 5/16"                               | T40, T45, T50, T55                                    |
|     | 062-4M     | Бита шестигранная 5/16"                       | 7, 8, 10, 12, 14 мм                                   |
|     | 022-4PH    | Бита PHILLIPS 5/16"                           | PH3, PH4  |
|     | 082-4M     | Бита XZN 5/16"                                | M6, M8, M10, M12 мм                                   |
|     | 032-4PZ    | Бита POZIDRIV 5/16"                           | PZ3, PZ4  |
|     |            | Диск зубчатый                                 | 1/2", 1/4"  |



Артикул: **TK-94**  
**Набор универсальный**

94 предмета

|     |   |         |                |
|-----|---|---------|----------------|
|     |   |         |                |
| 6,7 | 1 | пластик | 385 x 305 x 85 |



| Вид | Артикул    | Наименование                                  | Описание  |
|-----|------------|---|---|
|     | 2400M      | Головка торцевая 1/4"                         | 4, 4.5, 5, 5.5, 6, 7, 8, 9, 10, 11, 12, 13, 14 мм                     |
|     | 2300M      | Головка торцевая длинная 1/4"                 | 6, 7, 8, 9, 10, 11, 12, 13 мм   |
|     | 2026M      | Головка торцевая с шестигранной вставкой 1/4" | 3, 4, 5, 6 мм   |
|     | 2024T      | Головка торцевая со вставкой TORX 1/4"        | T8, T10, T15, T20, T25, T30   |
|     | 2021M      | Головка торцевая со вставкой шлиц 1/4"        | 4, 5.5, 6.5 мм  |
|     | 2022PH     | Головка торцевая со вставкой PHILLIPS 1/4"    | PH1, PH2  |
|     | 2023PZ     | Головка торцевая со вставкой POZIDRIV 1/4"    | PZ1, PZ2  |
|     | 2120GQ     | Трещотка с быстрым сбросом 1/4"               | 125 мм / 24 зуба  |
|     | 2800-2, 4  | Удлинитель 1/4"                               | 50 мм, 100мм  |
|     | 2200       | Шарнир карданный 1/4"                         | 40 мм   |
|     | 2770       | Т-образный вороток 1/4"                       | 115 мм  |
|     | 2830       | Рукоятка отверточная 1/4"                     | 150 мм  |
|     | 1764M      | Угловой шестигранный ключ                     | 1.5, 2, 2.5 мм  |
|     | 4400M      | Головка торцевая 1/2"                         | 10, 11, 12, 13, 14, 15, 16, 17, 18, 19, 20, 21, 22, 24, 27, 30, 32 мм |
|     | 4300M      | Головка торцевая длинная 1/2"                 | 14, 15, 17, 19, 22 мм   |
|     | 3804       | Адаптер увеличивающий 3/8" * 1/2"             | 36 мм   |
|     | 4001       | Битодержатель 1/2" x 5/16"                    | 38 мм   |
|     | 062-4M     | Бита шестигранная 5/16"                       | 7, 8, 10, 12, 14 мм   |
|     | 032-4PZ    | Бита POZIDRIV 5/16"                           | PZ3, PZ4  |
|     | 042-4T     | Бита TORX 5/16"                               | T40, T45, T50, T55  |
|     | 012-4M     | Бита шлиц 5/16"                               | 8, 10, 12 мм  |
|     | 022-4PH    | Бита PHILLIPS 5/16"                           | PH3, PH4  |
|     | 4120GQ     | Трещотка с быстрым сбросом 1/2"               | 250 мм / 24 зуба  |
|     | 4802-5, 10 | Удлинитель 1/2"                               | 125 мм, 250 мм  |
|     | 4200       | Шарнир карданный 1/2"                         | 70 мм   |
|     | 4305       | Головка свечная 1/2"                          | 16, 20.8 мм   |



Артикул: **TK-108**  
**Набор универсальный**

108 предметов

|     |   |         |                |
|-----|---|---------|----------------|
|     |   |         |                |
| 7,2 | 1 | пластик | 385 x 305 x 85 |



| Вид | Артикул    | Наименование                                  | Описание  |
|-----|------------|---|---|
|     | 2400M      | Головка торцевая 1/4"                         | 4, 4.5, 5, 5.5, 6, 7, 8, 9, 10, 11, 12, 13, 14 мм                     |
|     | 2300M      | Головка торцевая длинная 1/4"                 | 6, 7, 8, 9, 10, 11, 12, 13 мм   |
|     | 2410E      | Головка торцевая со вставкой E-STAR 1/4"      | E4, E5, E6, E7, E8  |
|     | 2026M      | Головка торцевая с шестигранной вставкой 1/4" | 3, 4, 5, 6 мм   |
|     | 2024T      | Головка торцевая со вставкой TORX 1/4"        | T8, T10, T15, T20, T25, T27, T30                                      |
|     | 2021M      | Головка торцевая со вставкой шлиц 1/4"        | 4, 5.5, 6.5 мм  |
|     | 2022PH     | Головка торцевая со вставкой PHILLIPS 1/4"    | PH1, PH2  |
|     | 2023PZ     | Головка торцевая со вставкой POZIDRIV 1/4"    | PZ1, PZ2  |
|     | 2120GQ     | Трещотка с быстрым сбросом 1/4"               | 125 мм / 24 зуба  |
|     | 2800-2, 4  | Удлинитель 1/4"                               | 50 мм, 100мм  |
|     | 2200       | Шарнир карданный 1/4"                         | 40 мм   |
|     | 2770       | Т-образный вороток 1/4"                       | 115 мм  |
|     | 2830       | Рукоятка отверточная 1/4"                     | 150 мм  |
|     | 1764M      | Угловой шестигранный ключ                     | 15, 2, 25 мм  |
|     | 4400M      | Головка торцевая 1/2"                         | 10, 11, 12, 13, 14, 15, 16, 17, 18, 19, 20, 21, 22, 24, 27, 30, 32 мм |
|     | 4300M      | Головка торцевая длинная 1/2"                 | 14, 15, 17, 19, 22 мм   |
|     | 2410E      | Головка торцевая со вставкой E-STAR 1/2"      | E10, E11, E12, E14, E16, E18, E20, E24                                |
|     | 3804       | Переходник 3/8" x 1/2"                        | 36 мм   |
|     | 4001       | Битодержатель 1/2" x 5/16"                    | 38 мм   |
|     | 062-4M     | Бита шестигранная 5/16"                       | 7, 8, 10, 12, 14 мм   |
|     | 032-4PZ    | Бита POZIDRIV 5/16"                           | PZ3, PZ4  |
|     | 042-4T     | Бита TORX 5/16"                               | T40, T45, T50, T55  |
|     | 012-4M     | Бита шлиц 5/16"                               | 8, 10, 12 мм  |
|     | 022-4PH    | Бита PHILLIPS 5/16"                           | PH3, PH4  |
|     | 4120GQ     | Трещотка с быстрым сбросом 1/2"               | 250 мм / 24 зуба  |
|     | 4802-5, 10 | Удлинитель 1/2"                               | 125 мм, 250 мм  |
|     | 4200       | Шарнир карданный 1/2"                         | 70 мм   |
|     | 4305       | Головка свечная 1/2"                          | 16, 20.8 мм   |



Артикул: **TK-95**  
**Набор универсальный**

95 предметов

|      |   |         |                |
|------|---|---------|----------------|
|      |   |         |                |
| 7,75 | 2 | пластик | 450 x 370 x 90 |



| Вид | Артикул    | Наименование                    | Описание   |
|-----|------------|---------------------------------|--|
|     | 1161       | Ключ комбинированный            | 5.5, 6, 7, 8, 9, 10, 11, 12, 13, 14, 15, 16, 17, 18, 19, 21, 22 мм |
|     | 2400M      | Головка торцевая 1/4"           | 3.5, 4, 4.5, 5, 5.5, 6, 7, 8, 9, 10, 11, 12, 13, 14 мм             |
|     | 2300M      | Головка торцевая длинная 1/4"   | 8, 10, 13 мм   |
|     | 2160GQ     | Трещотка с быстрым сбросом 1/4" | 125 мм / 48 зубцов   |
|     | 2770       | Т-образный вороток 1/4"         | 115 мм   |
|     | 0462-2     | Битодержатель 1/4"              | 50 мм  |
|     | 2200       | Шарнир карданный 1/4"           | 40 мм  |
|     | 04662      | Адаптер шестигранный 1/4"       | 50 мм  |
|     | 2000       | Битодержатель 1/4"x1/4"         | 22 мм  |
|     | 4400M      | Головка торцевая 1/2"           | 10, 13, 15, 16, 17, 18, 19, 20, 21, 22, 24, 27, 30, 32 мм          |
|     | 4305       | Головка свечная 1/2"            | 16, 20.8 мм  |
|     | 4160GQ     | Трещотка с быстрым сбросом 1/2" | 250 мм / 48 зубцов   |
|     | 4802-5, 10 | Удлинитель 1/2"                 | 125 мм, 250 мм   |
|     | 4200       | Шарнир карданный 1/2"           | 70 мм  |
|     | 4770-12    | Т-образный вороток 1/2"         | 300 мм   |
|     | 2830       | Рукоятка отверточная 1/4"       | 150 мм   |
|     | 0001       | Держатель бит 1/4"              | 180 мм   |
|     | 011-3M     | Бита шлиц 1/4"                  | 4, 4.5, 5.5, 6, 6.5, 8 мм  |
|     | 021-3PH    | Бита PHILLIPS 1/4"              | PH0, PH1, PH2, PH3   |
|     | 031-3PZ    | Бита POZIDRIV 1/4"              | PZ1, PZ2, PZ3  |
|     | 041-3T     | Бита TORX 1/4"                  | T10, T15, T20, T30, T40  |
|     | 051-3TH    | Бита TORX с отверстием 1/4"     | TH10, TH15, TH20, TH25, TH30, TH40                                 |
|     | 061-3M     | Бита шестигранная 1/4"          | 3, 4, 5, 6, 7, 8 мм  |

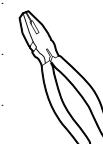





Артикул: **TK-124**  
**Набор универсальный**

|      |   |         |                |
|------|---|---------|----------------|
|      |   |         |                |
| 9,74 | 2 | пластик | 450 x 370 x 90 |

124 предмета



| Вид | Артикул    | Наименование                          | Описание  |
|-----|------------|---------------------------------------|---|
|     | 2400M      | Головка торцевая 1/4"                 | 4, 4.5, 5, 5.5, 6, 7, 8, 9, 10, 11, 12, 13, 14 мм                 |
|     | 2300M      | Головка торцевая длинная 1/4"         | 4, 5, 6, 7, 8, 9, 10, 12, 13, 14 мм                               |
|     | 2800-2, 4  | Удлинитель 1/4"                       | 50 мм, 100 мм   |
|     | 2770       | T-образный вороток 1/4"               | 115 мм  |
|     | 2200       | Шарнир карданный 1/4"                 | 40 мм   |
|     | 2100GQ     | Трещотка с быстрым сбросом 1/4"       | 125 мм / 36 зубцов  |
|     | 2830       | Рукоятка отверточная 1/4"             | 155 мм  |
|     | 2000       | Битодержатель 1/4" x 1/4"             | 22 мм   |
|     | 4001       | Битодержатель 1/2" x 5/16"            | 38 мм   |
|     | 1142       | Ключ с шарнирными торцевыми головками | 8x9, 10x11, 12x13, 14x15 мм                                       |
|     | 4400M      | Головка торцевая 1/2"                 | 10, 12, 13, 14, 15, 16, 17, 18, 19, 20, 21, 23, 24, 27, 32, 34 мм |
|     | 4400A      | Головка торцевая 1/2"                 | 3/8", 7/16", 1/2", 9/16", 11/16", 3/4", 13/16", 7/8", 1-3/16"     |
|     | 4800-5, 10 | Удлинитель 1/2"                       | 125 мм, 250 мм  |
|     | 4770-12    | T-образный вороток 1/2"               | 300 мм  |
|     | 4200       | Шарнир карданный 1/2"                 | 70 мм   |
|     | 4305       | Головка свечная 1/2"                  | 16, 20.8 мм   |
|     | 4100GQ     | Трещотка с быстрым сбросом 1/2"       | 250 мм / 36 зубцов  |
|     | 0001       | Держатель бит 1/4"                    | 180 мм  |
|     | 1161       | Ключ комбинированный                  | 7, 8, 9, 10, 11, 12, 13, 14, 15, 16, 17, 18, 19 мм                |
|     | 1764       | Угловой ключ шестигранный             | 1.5, 2, 2.5 мм  |
|     | 011-3M     | Бита шлиц 1/4"                        | 4, 5.5, 6.5 мм  |
|     | 021-3PH    | Бита PHILLIPS 1/4"                    | PH1, PH2  |
|     | 031-3PZ    | Бита POZIDRIV 1/4"                    | PZ1, PZ2  |
|     | 051-3TH    | Бита TORX с отверстием 1/4"           | TH10, TH15, TH20, TH25, TH27, TH30, TH40                          |
|     | 061-3M     | Бита шестигранная 1/4"                | 3, 4, 5, 6, 8 мм  |
|     | 012-4M     | Бита шлиц 5/16"                       | 8, 10 мм  |
|     | 022-4PH    | Бита PHILLIPS 5/16"                   | PH3, PH4  |
|     | 032-4PZ    | Бита POZIDRIV 5/16"                   | PZ3, PZ4  |
|     | 052-4TH    | Бита TORX с отверстием 5/16"          | TH45, TH50, TH55, TH60  |
|     | 062-4M     | Бита шестигранная 5/16"               | 10, 12 мм   |
|     | 082-4M     | Бита XZN 5/16"                        | M6, M8, M10, M12, M14, M16 мм                                     |
|     |            | Диск зубчатый                         | 1/4", 1/2"  |



Артикул: **TK-124E**  
**Набор универсальный**

|      |   |         |                |
|------|---|---------|----------------|
|      |   |         |                |
| 9,52 | 2 | пластик | 450 x 370 x 90 |

124 предмета



| Вид | Артикул    | Наименование                          | Описание  |
|-----|------------|---------------------------------------|---|
|     | 2400M      | Головка торцевая 1/4 "                | 4, 4.5, 5, 5.5, 6, 7, 8, 9, 10, 11, 12, 13, 14 мм                 |
|     | 2300M      | Головка торцевая длинная 1/4"         | 4, 5, 6, 7, 8, 9, 10, 12, 13, 14 мм                               |
|     | 2800-2, 4  | Удлинитель 1/4"                       | 50 мм, 100 мм   |
|     | 2770       | T-образный вороток 1/4"               | 115 мм  |
|     | 2200       | Шарнир карданный 1/4"                 | 40 мм   |
|     | 2100GQ     | Трещотка с быстрым сбросом 1/4"       | 125 мм / 36 зубцов  |
|     | 2830       | Рукоятка отверточная 1/4"             | 155 мм  |
|     | 2000       | Битодержатель на 1/4"x1/4"            | 22 мм   |
|     | 4001       | Битодержатель на 1/4"x 5/16"          | 38 мм   |
|     | 1142       | Ключ с шарнирными торцевыми головками | 8x9, 10x11, 12x13, 14x15 мм                                       |
|     | 4400M      | Головка торцевая 1/2"                 | 10, 12, 13, 14, 15, 16, 17, 18, 19, 20, 21, 23, 24, 27, 32, 34 мм |
|     | 4410E      | Головка торцевая E-STAR 1/2"          | E8, E10, E12, E14, E16, E18, E20, E22                             |
|     | 4800-5, 10 | Удлинитель 1/2"                       | 125 мм, 250 мм  |
|     | 4770-12    | T-образный вороток 1/2"               | 300 мм  |
|     | 4200       | Шарнир карданный 1/2"                 | 70 мм   |
|     | 4305       | Головка свечная 1/2"                  | 16, 20.8 мм   |
|     | 4120GQ     | Трещотка с быстрым сбросом 1/2"       | 250 мм / 24 зубца   |
|     | 0001       | Держатель бит 1/4"                    | 180 мм  |
|     | 1161M      | Ключ комбинированный                  | 7, 8, 9, 10, 11, 12, 13, 14, 15, 16, 17, 18, 19 мм                |
|     | 1764M      | Угловой ключ шестигранный             | 1.5, 2, 2.5 мм  |
|     | 011-3M     | Бита шлиц 1/4"                        | 4, 5.5, 6.5 мм  |
|     | 021-3PH    | Бита PHILLIPS 1/4"                    | PH1, PH2  |
|     | 031-3PZ    | Бита POZIDRIV 1/4"                    | PZ1, PZ2  |
|     | 051-3TH    | Бита TORX с отверстием 1/4"           | TH10, TH15, TH20, TH25, TH27, TH30, TH40                          |
|     | 061-3M     | Бита шестигранная 1/4"                | 3, 4, 5, 6, 8 мм  |
|     | 012-4M     | Бита шлиц 5/16"                       | 8, 10 мм  |
|     | 022-4PH    | Бита PHILLIPS 5/16"                   | PH3, PH4  |
|     | 032-4PZ    | Бита POZIDRIV 5/16"                   | PZ3, PZ4  |
|     | 052-4TH    | Бита TORX с отверстием 5/16"          | TH45, TH50, TH55, TH60  |
|     | 062-4M     | Бита шестигранная 5/16"               | 10, 12 мм   |
|     | 082-4M     | Бита XZN 5/16"                        | M6, M8, M10, M12, M14, M16 мм                                     |
|     |            | Диск зубчатый                         | 1/4", 1/2"  |

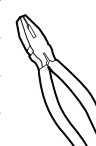
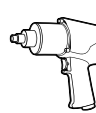



Артикул: **TK-148**  
**Набор универсальный**

148 предметов

|      |   |         |                |
|------|---|---------|----------------|
|      |   |         |                |
| 7,43 | 2 | пластик | 450 x 370 x 90 |



| Вид | Артикул  | Наименование                      | Описание   |
|-----|----------|-----------------------------------|--|
|     | 2400M    | Головка торцевая 1/4"             | 4, 4.5, 5, 5.5, 6, 7, 8, 9, 10 мм                          |
|     | 2100GQ   | Трещотка с быстрым сбросом 1/4"   | 125 мм / 36 зубцов   |
|     | 2800-3   | Удлинитель 1/4"                   | 75 мм  |
|     | 2830     | Рукоятка отверточная 1/4"         | 150 мм   |
|     | 3400M    | Головка торцевая 3/8"             | 9, 10, 11, 12, 13, 14, 15, 17, 19, 21, 22, 23, 24 мм       |
|     | 3400A    | Головка торцевая 3/8"             | 3/8", 7/16", 1/2", 9/16", 5/8", 11/16", 3/4", 13/16", 7/8" |
|     | 3300M    | Головка торцевая длинная 3/8"     | 8, 10, 12, 13, 14, 17, 19 мм                               |
|     | 3100GQ   | Трещотка с быстрым сбросом 3/8"   | 200 мм / 36 зубцов   |
|     | 3305     | Головка свечная 3/8"              | 16, 20.8 мм  |
|     | 3800-3,6 | Удлинитель 3/8"                   | 75 мм, 150 мм  |
|     | 3770     | Т-образный вороток 3/8"           | 200мм  |
|     | 16763-8M | Набор угловых ключей шестигранных | 1.5, 2, 2.5, 3, 4, 5, 5.5, 6 мм                            |
|     | 1172-8   | Ключ разводной                    | 200 мм   |
|     | 1835-6   | Плоскогубцы                       | 160 мм   |
|     | 1845-6   | Бокорезы                          | 160 мм   |
|     | 1891-10  | Клещи переставные                 | 250 мм   |
|     | 0410M    | Отвертка шлиц                     | 6 x 100 мм   |
|     | 0420PH   | Отвертка PHILLIPS                 | PH6 x 40 мм, PH6 x 100 мм                                  |
|     | 0001     | Держатель бит                     | 180 мм   |
|     | 3001     | Битодержатель 3/8"x5/16"          | 28 мм  |
|     | 1161M    | Ключ комбинированный              | 6, 8, 10, 12, 13, 14, 17, 19 мм                            |
|     | 011-3M   | Бита шлиц 1/4"                    | 4, 5.5, 6.5 мм   |
|     | 021-3PH  | Бита PHILLIPS 1/4"                | PH1, PH2   |
|     | 031-3PZ  | Бита POZIDRIV 1/4"                | PZ1, PZ2   |
|     | 051-3TH  | Бита TORX с отверстием 1/4"       | PH10, PH15, PH20, PH25, PH27, PH30, PH40                   |
|     | 061-3M   | Бита шестигранная 1/4"            | 3, 4, 5, 6, 8 мм   |
|     | 012-4M   | Бита шлиц 5/16"                   | 8, 10 мм   |
|     | 022-4PH  | Бита PHILLIPS 5/16"               | PH3, PH4   |
|     | 032-4PZ  | Бита POZIDRIV 5/16"               | PZ3, PZ4   |
|     | 052-4TH  | Бита TORX с отверстием 5/16"      | TH45, TH50, TH55   |
|     | 062-4M   | Бита шестигранная 5/16"           | 10, 12 мм  |
|     | 082-4M   | Бита XZN 5/16"                    | M5, M6, M8, M10, M12, M14, M16 мм                          |
|     |          | Диск зубчатый                     | 1/4", 3/8"   |
|     |          | Клещи обжимные                    |  |
|     |          | Клеммы контактные                 |  |



Артикул: **TK-158E**  
**Набор универсальный**

158 предметов

|      |   |         |                |
|------|---|---------|----------------|
|      |   |         |                |
| 9,11 | 2 | пластик | 450 x 370 x 90 |



| Вид | Артикул    | Наименование                       | Описание  |
|-----|------------|------------------------------------|---|
|     | 2400M      | Головка торцевая 1/4"              | 4, 4.5, 5, 5.5, 6, 7, 8, 9, 10, 11, 12, 13, 14 мм                     |
|     | 2300M      | Головка торцевая длинная 1/4"      | 4, 5, 6, 7, 8, 9, 10, 12, 13, 14 мм                                   |
|     | 2800-2, 4  | Удлинитель 1/4"                    | 50 мм, 100мм  |
|     | 2770       | Т-образный вороток 1/4"            | 115 мм  |
|     | 2200       | Шарнир карданный 1/4"              | 40 мм   |
|     | 2100GQ     | Трещотка с быстрым сбросом 1/4"    | 125 мм / 36 зубцов  |
|     | 2830       | Рукоятка отверточная 1/4"          | 150 мм  |
|     | 2000       | Битодержатель 1/4" - 1/4"          | 22 мм   |
|     | 0410M      | Отвертка шлиц                      | 6 x 100 мм  |
|     | 0420PH     | Отвертка PHILLIPS                  | PH2x100, PH6x38 мм  |
|     | 16763-8M   | Набор угловых ключей шестигранных  | 1.5, 2, 2.5, 3, 4, 5, 5.5, 6 мм                                       |
|     | 4400M      | Головка торцевая 1/2"              | 10, 12, 13, 14, 15, 16, 17, 18, 19, 20, 21, 23, 24, 27, 32, 34, 36 мм |
|     | 4410E      | Головка торцевая E-STAR 1/2"       | E8, E10, E12, E14, E16, E18, E20, E22                                 |
|     | 4800-5, 10 | Удлинитель 1/2"                    | 125 мм, 250 мм  |
|     | 4770-12    | Т-образный вороток 1/2"            | 300 мм  |
|     | 4200       | Шарнир карданный 1/2"              | 70 мм   |
|     | 4100GQ     | Трещотка с быстрым сбросом 1/2"    | 250 мм / 36 зубцов  |
|     | 4305       | Головка свечная 1/2"               | 16, 20.8 мм   |
|     | 4001       | Битодержатель на 1/2"x 5/16"       | 38 мм   |
|     | 0001       | Держатель бит 1/4"                 | 180 мм  |
|     | 1172-8     | Ключ разводной                     | 200 мм  |
|     | 1891-10    | Клещи переставные                  | 250 мм  |
|     | 1845-6     | Бокорезы                           | 160 мм  |
|     | 1835-6     | Плоскогубцы                        | 160 мм  |
|     | 1764M      | Угловой ключ шестигранный          | 1,5, 2, 2,5 мм  |
|     | 011-3M     | Бита шлиц 1/4"                     | 4, 5.5, 6.5 мм  |
|     | 021-3PH    | Бита PHILLIPS 1/4"                 | PH1, PH2  |
|     | 031-3PZ    | Бита POZIDRIV 1/4"                 | PZ1, PZ2  |
|     | 051-3TH    | Бита TORX с отверстием 1/4"        | TH10, TH15, TH20, TH25, TH27, TH30, TH40                              |
|     | 061-3M     | Бита шестигранная 1/4"             | 3, 4, 5, 6, 8 мм  |
|     | 012-4M     | Бита шлиц 5/16"                    | 8, 10 мм  |
|     | 022-4PH    | Бита PHILLIPS 5/16"                | PH3, PH4  |
|     | 032-4PZ    | Бита POZIDRIV 5/16"                | PZ3, PZ4  |
|     | 052-4TH    | Бита TORX с отверстием 5/16"       | TH45, TH50, TH55, TH60  |
|     | 062-4M     | Бита шестигранная 5/16"            | 10, 12 мм   |
|     | 082-4M     | Бита XZN 5/16"                     | M6, M8, M10, M12, M14, M16 мм   |
|     |            | Клещи обжимные                     |   |
|     |            | Клеммы контактные                  |   |
|     |            | Магнитная рукоятка телескопическая |   |

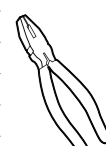





Артикул: **TK-158V**  
**Набор универсальный**

158 предметов

|      |   |         |                |
|------|---|---------|----------------|
|      |   |         |                |
| 14,5 | 1 | пластик | 560 x 395 x 95 |



| Вид | Артикул    | Наименование                           | Описание  |
|-----|------------|--|---|
|     | 2400M      | Головка торцевая 1/4"                  | 4, 4.5, 5, 5.5, 6, 7, 8, 9, 10, 11, 12, 13, 14 мм                 |
|     | 2300M      | Головка торцевая длинная 1/4"          | 4, 5, 6, 7, 8, 9, 10, 11, 12, 13, 14 мм                           |
|     | 2410E      | Головка торцевая E-STAR 1/4"           | E4, E5, E6, E7, E8  |
|     | 2800-2, 4  | Удлинитель 1/4"                        | 50 мм, 100 мм   |
|     | 2801-6R    | Гибкий удлинитель 1/4"                 | 150 мм  |
|     | 2770       | T-образный вороток 1/4"                | 115 мм  |
|     | 2200       | Шарнир карданный 1/4"                  | 40 мм   |
|     | 2160GQ     | Трещотка с быстрым сбросом 1/4"        | 125 мм / 48 зубцов  |
|     | 2830       | Рукоятка отверточная 1/4"              | 150 мм  |
|     | 2000       | Битодержатель на 1/4"x1/4"             | 22 мм   |
|     | 0410M      | Отвертка шлиц                          | 6x38 мм, 6x100 мм, 6x150 мм                                       |
|     | 0420PH     | Отвертка PHILLIPS                      | PH2x38 мм, PH2x100 мм, PH2x150 мм                                 |
|     | 16774-9M   | Набор угловых ключей шестигранных      | 1.5, 2, 2.5, 3, 4, 5, 6, 8, 10 мм                                 |
|     | 16754-7TH  | Набор угловых ключей TORX с отверстием | TH10, TH15, TH20, TH25, TH27, TH30, TH40                          |
|     | 4400M      | Головка торцевая 1/2"                  | 8,9,10,11,12,13,14,15,16,17,18,19,20,21,23,24,27,32,34,36мм       |
|     | 4410E      | Головка торцевая E-STAR 1/2"           | E10, E12, E14, E16  |
|     | 4300M      | Головка торцевая длинная 1/2"          | 14, 15, 17, 19, 22 мм   |
|     | 4800-5, 10 | Удлинитель 1/2"                        | 125 мм, 250 мм  |
|     | 4770-12    | T-образный вороток 1/2"                | 300 мм  |
|     | 4200       | Шарнир карданный 1/2"                  | 70 мм   |
|     | 4160GQ     | Трещотка с быстрым сбросом 1/2"        | 250 мм / 48 зубцов  |
|     | 4305M      | Головка свечная 1/2"                   | 16, 20.8 мм   |
|     | 4777       | L-образный вороток                     | 260 мм  |
|     | 1161M      | Ключ комбинированный                   | 6, 7, 8, 9, 10, 11, 12, 13, 14, 15, 16, 17, 18, 19, 21, 22, 24 мм |
|     | 1105M      | Ключ разрезной                         | 8x10, 9x11, 12x13, 12x14, 14x17 мм                                |
|     | 56110-5    | Набор выколоток                        | 5111M12, 5116M3, 5115M02, 5113M5, 5110M4                          |
|     | 5742-0500  | Молоток                                | 500 гр  |
|     | 4700G-15   | Вороток шарнирный 1/2"                 | 380 мм  |
|     | 1845-7     | Бокорезы                               | 180 мм  |
|     | 1825-7     | Пассатижи                              | 180 мм  |
|     | 1805-10    | Зажим-струбины                         | 250 мм  |
|     | 011-3M     | Бита шлиц 1/4"                         | 4, 4.5, 5.5, 6, 6.5, 8 мм   |
|     | 021-3PH    | Бита PHILLIPS 1/4"                     | PH1, PH2, PH3   |
|     | 031-3PZ    | Бита POZIDRIV 1/4"                     | PZ1, PZ2, PZ3   |
|     | 041-3T     | Бита TORX 1/4"                         | T10, T15, T20, T25, T30, T40                                      |
|     | 051-3TH    | Бита TORX с отверстием 1/4"            | TH10, TH15, TH20, TH25, TH30, TH40                                |
|     | 061-3M     | Бита шестигранная 1/4"                 | 3, 4, 5, 6, 7, 8 мм   |
|     | 0462-2     | Битодержатель 1/4"                     | 50 мм   |



Артикул: **TK-163**  
**Набор универсальный**

163 предмета

|      |   |         |                |
|------|---|---------|----------------|
|      |   |         |                |
| 14,5 | 1 | пластик | 560 x 395 x 95 |



| Вид | Артикул        | Наименование                                    | Описание  |
|-----|----------------|---|---|
|     | 2400M          | Головка торцевая 1/4"                           | 3.5, 4, 5, 6, 7, 8, 9, 10, 11, 12, 13 мм                              |
|     | 2300M          | Головка торцевая длинная 1/4"                   | 6, 7, 8, 9, 10 мм   |
|     | 2410E          | Головка торцевая E-STAR 1/4"                    | E4, E5, E6, E7, E8  |
|     | 2101GQ-72      | Трещотка с быстрым сбросом 1/4"                 | 125 мм / 72 зубца   |
|     | 2800-4         | Удлинитель 1/4"                                 | 100 мм  |
|     | 2200           | Шарнир карданный 1/4"                           | 40 мм   |
|     | 2021M          | Головка торцевая со вставкой шлиц 1/4"          | 5, 6, 7 мм  |
|     | 2022PH         | Головка торцевая со вставкой PHILLIPS 1/4"      | PH1, PH2, PH3   |
|     | 3300M          | Головка торцевая длинная 3/8"                   | 10, 11, 12, 13, 14, 17 мм   |
|     | 3305M          | Головка свечная 3/8"                            | 16, 20.8 мм   |
|     | 3400M          | Головка торцевая 3/8"                           | 8, 9, 10, 11, 12, 13, 14, 15, 16, 17 мм                               |
|     | 3410E          | Головка торцевая E-STAR 3/8"                    | E8, E10, E11, E12, E14, E16, E18, E20                                 |
|     | 3101PQ-72      | Трещотка с быстрым сбросом 3/8"                 | 200 мм / 72 зубца   |
|     | 3200           | Шарнир карданный 3/8"                           | 50 мм   |
|     | 3800-3, 6      | Удлинитель 3/8"                                 | 75 мм, 150 мм   |
|     | 3024T          | Головка торцевая со вставкой TORX 3/8"          | T20, T25, T27, T30  |
|     | 3026M          | Головка торцевая с шестигранной вставкой 3/8"   | 3, 4, 5, 6, 7, 8, 10 мм   |
|     | 4400M          | Головка торцевая 1/2"                           | 10, 11, 12, 13, 14, 15, 16, 17, 18, 19, 21, 22, 23, 24, 27, 30, 32 мм |
|     | 4300M          | Головка торцевая длинная 1/2"                   | 10, 12, 13, 14, 15, 16, 17, 18, 19 мм                                 |
|     | 4101PQ-72      | Трещотка с быстрым сбросом 1/2"                 | 250 мм / 72 зубца   |
|     | 4200           | Шарнир карданный 1/2"                           | 70 мм   |
|     | 4700-12        | T-образный вороток 1/2"                         | 300 мм  |
|     | 4800-5, 10     | Удлинитель 1/2"                                 | 125 мм, 250 мм  |
|     | 4700P-15       | Вороток шарнирный 1/2"                          | 380 мм  |
|     | 3805 / 4804-01 | Переходник 3/8" x 1/4" / Переходник 1/2" x 3/8" | 26 мм / 38 мм   |
|     | 41804          | Адаптер с храповым механизмом                   | 1/2" x 1/2"   |
|     | 84300M         | Головка торцевая ударная длинная 1/2"           | 17, 19, 21 мм   |
|     | 2000           | Битодержатель 1/4" x 1/4"                       | 22 мм   |
|     | 4002           | Битодержатель 1/2" x 5/16"                      | 38 мм   |
|     | 4024T          | Головка торцевая со вставкой TORX 1/2"          | T40, T45, T50, T55, T60 мм  |
|     | 1161M          | Ключ комбинированный                            | 8, 9, 10, 11, 12, 13, 14, 15, 16, 17, 18, 19 мм                       |
|     | 11055M         | Ключ накидной с трещоткой                       | 8x10, 12x13, 17x19 мм   |
|     | 16773-9M       | Набор угловых ключей шестигранных               | 1.5, 2, 2.5, 3, 4, 5, 6, 8, 10 мм                                     |
|     | 2830           | Рукоятка отверточная 1/4"                       | 150 мм  |
|     | 011-3M         | Бита шлиц 1/4"                                  | 5.5 мм  |
|     | 021-3PH        | Бита PHILLIPS 1/4"                              | PH1, PH2  |
|     | 051-3TH        | Бита TORX с отверстием 1/4"                     | TH10, TH15, TH20, TH25, TH30, TH40                                    |
|     | 043-7T         | Бита TORX длинная 1/4"                          | T30, T40, T45   |
|     | 063-7M         | Бита шестигранная длинная 1/4"                  | M6, M7, M8, M10 мм  |
|     | 083-7M         | Бита XZN длинная 1/4"                           | M6, M8, M10, M12, M14 мм  |



Артикул: **TK-177**  
Набор универсальный

|      |   |         |                |
|------|---|---------|----------------|
|      |   |         |                |
| 14,5 | 1 | пластик | 560 x 395 x 95 |

177 предмета



| Вид | Артикул | Наименование                                      | Описание  |
|-----|---------|---|---|
|     | 2400M   | Головка торцевая 1/4"                             | 4,4,5, 5, 5,5, 6, 7, 8, 9, 10, 11, 12, 13, 14 мм                      |
|     | 2300M   | Головка торцевая длинная 1/4"                     | 4, 5, 6, 7, 8, 9, 10 мм   |
|     | 2410E   | Головка торцевая E-star 1/4"                      | E4, E5, E6, E7, E8  |
|     | 2162GQ  | Трещотка с быстрым сбросом 1/4"                   | 125 мм / 72 зубца   |
|     | 2800-2  | Удлинитель 1/4"                                   | 50 мм   |
|     | 2800-4  | Удлинитель 1/4"                                   | 100 мм  |
|     | 2200    | Кардан шарнирный 1/4"                             | 40 мм   |
|     | 2770    | Вороток Т-образный 1/4"                           | 115 мм  |
|     | 2830    | Отвертка-вороток 1/4"                             | 150 мм  |
|     | 2000    | Битодержатель                                     | 1/4" x 1/4"   |
|     | 2021M   | Головка торцевая со вставкой шлиц 1/4"            | 5, 6, 7 мм  |
|     | 2022PH  | Головка торцевая со вставкой Phillips 1/4"        | PH0, PH1, PH2   |
|     | 2023PZ  | Головка торцевая со вставкой Pozidriv 1/4"        | PZ0, PZ1, PZ2   |
|     | 2024T   | Головка торцевая со вставкой TORX 1/4"            | T8, T9, T10, T15, T20, T25, T27, T30                                  |
|     | 2024TH  | Головка торцевая со вставкой TORX BO 1/4"         | TH8, TH9, TH10, TH15, TH20, TH25, TH27, TH30                          |
|     | 2026M   | Головка торцевая с шестигранной вставкой HEX 1/4" | 3, 4, 5, 6 мм   |
|     | 1764M   | Шестигранный ключ                                 | 1,3, 1,5, 2, 2,5, 3, 4, 5, 6 мм                                       |
|     | 3300M   | Головка торцевая длинная 3/8"                     | 10, 11, 12, 13, 14, 15мм  |
|     | 3305M   | Головка свечная 3/8"                              | 18 мм   |
|     | 3400M   | Головка торцевая 3/8"                             | 10, 11, 12, 13, 14, 15, 16, 17, 18, 19 мм                             |
|     | 3410E   | Головка торцевая E-star 3/8"                      | E10, E11, E12, E14, E16, E18  |
|     | 3162GQ  | Трещотка с быстрым сбросом 3/8"                   | 200 мм / 72 зубца   |
|     | 3200    | Кардан шарнирный 3/8"                             | 50 мм   |
|     | 3800-5  | Удлинитель 3/8"                                   | 125 мм  |
|     | 3001    | Битодержатель                                     | 3/8" x 5/16"  |
|     | 4400M   | Головка торцевая 1/2"                             | 10, 11, 12, 13, 14, 15, 16, 17, 18, 19, 20, 21, 22, 24, 27, 30, 32 мм |
|     | 4300M   | Головка торцевая длинная 1/2"                     | 16, 17, 18, 19, 22 мм   |
|     | 4410E   | Головка торцевая E-star 1/2"                      | E20, E24  |
|     | 4162GQ  | Трещотка с быстрым сбросом 1/2"                   | 250 мм / 72 зубца   |
|     | 4200    | Кардан шарнирный 1/2"                             | 70 мм   |
|     | 4700-12 | Вороток Т-образный 1/2"                           | 300 мм  |
|     | 4800-5  | Удлинитель 1/2"                                   | 125 мм  |
|     | 4800-10 | Удлинитель 1/2"                                   | 250 мм  |
|     | 4305M   | Головка свечная 1/2"                              | 16, 21 мм   |
|     | 012-3   | Бита шлиц 5/16"                                   | 8, 10 мм  |
|     | 022-3PH | Бита Phillips 5/16"                               | PH3, PH4  |
|     | 032-3PZ | Бита Pozidriv 5/16"                               | PZ3, PZ4  |
|     | 052-3TH | Бита Torx с отверстием 5/16"                      | TH40, TH45, TH50, TH55, TH60, TH70                                    |
|     | 042-3T  | Бита Torx 5/16"                                   | T40, T45, T50, T55, T60, T70  |
|     | 062-3M  | Бита шестигранная HEX 5/16"                       | 7, 8, 10, 12, 14 мм   |
|     | 041-2T  | Бита Torx 1/4"                                    | T5, T6, T7  |
|     | 051-2TH | Бита Torx с отверстием 1/4"                       | TH7   |
|     | 061-2M  | Бита шестигранная HEX 1/4"                        | 5, 6, 8 мм  |
|     | 092-2   | Бита Ribe 1/4"                                    | 5, 6, 7, 8, 9 мм  |
|     | 0551-2  | Бита 5-лучевая с отверстием 1/4"                  | TS10, TS15, TS20, TS25, TS27, TS30, TS40, TS45                        |



Артикул: **TTBK-68G**  
Ящик с набором инструмента

68 предметов

| Вид | Артикул   | Наименование                                    | Описание   |            |
|-----|-----------|---|--|------------|
|     | 4400M     | Торцевые головки 1/2" , 6-гр.                   | 10-24, 27, 30, 32 мм                                 | Ложемент 1 |
|     | 4100G     | Трещотка 1/2"                                   | 36 зубьев, 250мм                                     |            |
|     | 4700G     | Вороток шарнирный 1/2"                          | 380 мм   | Ложемент 2 |
|     | 4200      | Шарнир карданный 1/2"                           | 70 мм  |            |
|     | 4800      | Удлинители 1/2"                                 | 125, 250 мм  | Ложемент 3 |
|     | 4770-12   | Вороток Т-образный 1/2"                         | 300 мм   |            |
|     | 4305M20.8 | Свечная торцевая головка 1/2"                   | 21 мм  | Ложемент 4 |
|     | 1820-7    | Плоскогубцы прямые                              | 180 мм   |            |
|     | 1840-6    | Бокорезы  | 160 мм   | Ложемент 5 |
|     | 1830-6    | Плоскогубцы универсальные с удлиненными губками | 160 мм   |            |
|     | 1170-8    | Разводной ключ                                  | 200 мм   | Ложемент 6 |
|     | 0320PH1-4 | Отвертка PHILLIPS                               | PH1, 100 мм  |            |
|     | 0320PH2-6 | Отвертка PHILLIPS                               | PH2, 150 мм  |            |
|     | 0526PH2-6 | Отвертка ударная PHILLIPS                       | PH2, 150 мм  |            |
|     | 0310M5-5  | Отвертка шлицевая                               | 6X 100 мм  |            |
|     | 0310M6-6  | Отвертка шлицевая                               | 6X 150 мм  |            |
|     | 0516M8-6  | Отвертка ударная шлицевая                       | 8X 150 мм  |            |
|     | 1161M     | Комбинированные ключи                           | 6,7,8,9,10,11,12,13,14,15,16,17,18,19,20,21,22,24 мм |            |
|     | 1151M     | Рожковые ключи                                  | 6x7, 8x10, 11x13, 12x13, 17x19, 22x24 мм             |            |
|     | 16772-29M | Набор угловых шестигранных ключей               | 1,5-10 мм  |            |

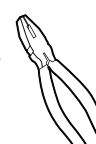





## Большому инструменту – большая тележка.

Новая инструментальная тележка 9918HQL создана для эргономичного использования и надежного хранения крупногабаритного инструмента, применяемого в обслуживании грузового и специального транспорта.

- 8 ящиков тележки содержат тщательно подобранный комплект инструмента GTT-520 в 9 ложементах.
- Мягкие ложементы из вспененного материала обеспечивают идеальные условия для хранения инструмента.
- Система контроля наличия инструментов во всех ложементах. Сигнальный цвет – зеленый. Достаточно одного взгляда, чтобы увидеть, какого инструмента нет на месте.
- Усиленные направляющие ящиков гарантируют безупречную работу в течение всего срока службы тележки.
- Колеса из маслостойкой резины имеют отличное сцепление с поверхностью и надежные тормоза.



Инструментальная тележка для грузового инструмента поставляется вместе с комплектом ложементов GTT-520. Комплект поставки тележки уточняйте у дилера.

# 2 ПНЕВМАТИЧЕСКИЙ ИНСТРУМЕНТ И ПРИНАДЛЕЖНОСТИ

|  |    |
|--|----|
| Пневматический инструмент .....                | 50 |
| Аксессуары к пневматическому инструменту ..... | 57 |
| Ударные торцевые головки .....                 | 60 |
| Ударные насадки для внутреннего профиля .....  | 69 |
| Наборы ударных торцевых головок .....          | 71 |
| Пневмосоединения .....                         | 74 |





2



Артикул: **84110**

**Пневматический гайковерт**

1/2"

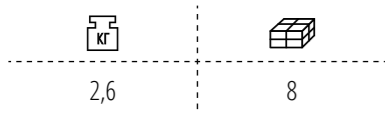

| Параметры                          | Характеристики              |
|------------------------------------|-----------------------------|
| Максимальное усилие затягивания    | 542 Nm                      |
| Минимальное усилие затягивания     | 259 Nm                      |
| Частота вращения                   | 7000 об/мин                 |
| Тип ударного механизма             | с двумя молотками           |
| Выпуск отработанного воздуха       | через рукоятку с глушителем |
| Расход воздуха                     | 120 л/мин                   |
| Рабочее давление                   | 6.2 бар                     |
| Диаметр входного штуцера           | 1/4" - 6.35 мм              |
| Диаметр воздушного шланга (внутр.) | ID. 3/8" - 9.5 мм           |
| Ось                                | 20 мм / 0.8"                |
| Длина                              | 198 мм / 7.8"               |



Артикул: **84111**

**Пневматический гайковерт**

1/2"

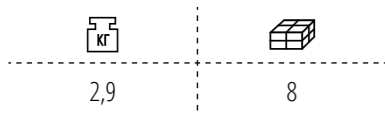

| Параметры                          | Характеристики              |
|------------------------------------|-----------------------------|
| Максимальное усилие затягивания    | 813 Nm                      |
| Минимальное усилие затягивания     | 325 Nm                      |
| Частота вращения                   | 7000 об/мин                 |
| Тип ударного механизма             | с двумя молотками           |
| Выпуск отработанного воздуха       | через рукоятку с глушителем |
| Расход воздуха                     | 130 л/мин                   |
| Рабочее давление                   | 6.2 бар                     |
| Диаметр входного штуцера           | 1/4" - 6.35 мм              |
| Диаметр воздушного шланга (внутр.) | ID. 3/8" - 9.5 мм           |
| Ось                                | 20 мм / 0.8"                |
| Длина                              | 205 мм / 8.1"               |



Артикул: **84116**

**Пневматический гайковерт**

1/2"

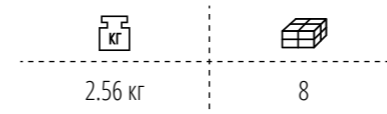

| Параметры                          | Характеристики    |
|------------------------------------|-------------------|
| Максимальное усилие затягивания    | 678 Nm            |
| Минимальное усилие затягивания     | 40 Nm             |
| Частота вращения                   | 8000 об/мин       |
| Тип ударного механизма             | с двумя молотками |
| Выпуск отработанного воздуха       | фронтальный       |
| Расход воздуха                     | 120 л/мин         |
| Рабочее давление                   | 6.2 бар           |
| Диаметр входного штуцера           | 1/4" - 6.35 мм    |
| Диаметр воздушного шланга (внутр.) | ID. 3/8" - 9.5 мм |
| Ось                                | 20 мм / 0.8"      |
| Длина                              | 171 мм / 6.7"     |

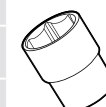
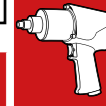

Артикул: **84117**

**Пневматический гайковерт**

1/2"

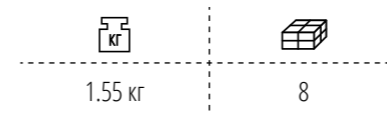

| Параметры                          | Характеристики              |
|------------------------------------|-----------------------------|
| Максимальное усилие затягивания    | 678 Nm                      |
| Минимальное усилие затягивания     | 0                           |
| Частота вращения                   | 10000 об/мин                |
| Тип ударного механизма             | усиленный молоток           |
| Выпуск отработанного воздуха       | через рукоятку с глушителем |
| Расход воздуха                     | 120 л/мин                   |
| Рабочее давление                   | 6.2 бар                     |
| Диаметр входного штуцера           | 1/4" - 6.35 мм              |
| Диаметр воздушного шланга (внутр.) | ID. 3/8" - 9.5 мм           |
| Ось                                | 20 мм / 0.8"                |
| Длина                              | 120 мм / 4.7"               |

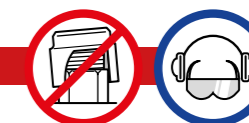
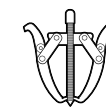
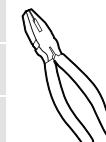
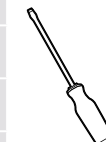
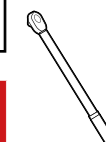





2

Артикул: **86111**

**Пневматический гайковерт**

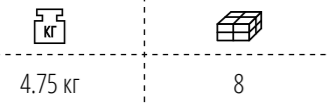

| Параметры                          | Характеристики    |
|------------------------------------|-------------------|
| Максимальное усилие затягивания    | 1016 Nm           |
| Минимальное усилие затягивания     | 325 Nm            |
| Частота вращения                   | 6500 об/мин       |
| Тип ударного механизма             | с двумя молотками |
| Выпуск отработанного воздуха       | боковой           |
| Расход воздуха                     | 210 л/мин         |
| Рабочее давление                   | 6.2 бар           |
| Диаметр входного штуцера           | 1/4" - 6.35 мм    |
| Диаметр воздушного шланга (внутр.) | ID. 3/8" - 9.5 мм |
| Ось                                | 36 мм / 1.4"      |
| Длина                              | 238 мм / 9.4"     |

Артикул: **86113**

**Пневматический гайковерт**

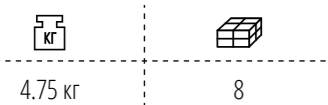

| Параметры                          | Характеристики    |
|------------------------------------|-------------------|
| Максимальное усилие затягивания    | 1356 Nm           |
| Минимальное усилие затягивания     | 40 Nm             |
| Частота вращения                   | 6700 об/мин       |
| Тип ударного механизма             | с двумя молотками |
| Выпуск отработанного воздуха       | боковой           |
| Расход воздуха                     | 210 л/мин         |
| Рабочее давление                   | 6.2 бар           |
| Диаметр входного штуцера           | 1/4" - 6.35 мм    |
| Диаметр воздушного шланга (внутр.) | ID. 3/8" - 9.5 мм |
| Ось                                | 37 мм / 1.5"      |
| Длина                              | 234мм/9.2 "       |

Артикул: **88110**

**Пневматический гайковерт**

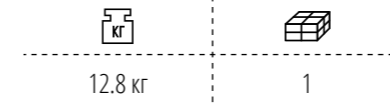

| Параметры                          | Характеристики    |
|------------------------------------|-------------------|
| Максимальное усилие затягивания    | 2033 Nm           |
| Минимальное усилие затягивания     | 1253 Nm           |
| Частота вращения                   | 4000 об/мин       |
| Тип ударного механизма             | с двумя молотками |
| Выпуск отработанного воздуха       | боковой           |
| Расход воздуха                     | 225 л/мин         |
| Рабочее давление                   | 6.2 бар           |
| Диаметр входного штуцера           | 1/2"              |
| Диаметр воздушного шланга (внутр.) | ID. 3/4" - 19 мм  |
| Ось                                | 150 мм / 6"       |
| Длина                              | 518 мм / 20.39"   |



Артикул: **88111**

**Пневматический гайковерт**

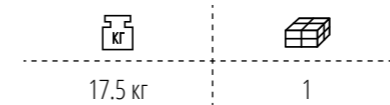

| Параметры                          | Характеристики    |
|------------------------------------|-------------------|
| Максимальное усилие затягивания    | 3388 Nm           |
| Минимальное усилие затягивания     | 2170 Nm           |
| Частота вращения                   | 3500 об/мин       |
| Тип ударного механизма             | с двумя молотками |
| Выпуск отработанного воздуха       | боковой           |
| Расход воздуха                     | 410 л/мин.        |
| Рабочее давление                   | 6.2 бар           |
| Диаметр входного штуцера           | 1/2"              |
| Диаметр воздушного шланга (внутр.) | ID. 3/4" - 19 мм  |
| Ось                                | 248 мм / 9.8"     |
| Длина                              | 625 мм / 24.5"    |

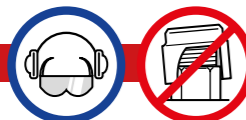
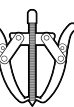



2

Артикул: **88116**

**Пневматический гайковерт**

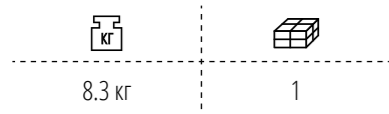

| Параметры                          | Характеристики    |
|------------------------------------|-------------------|
| Максимальное усилие затягивания    | 2172 Nm           |
| Минимальное усилие затягивания     | 400 Nm            |
| Частота вращения                   | 5000 об/мин       |
| Тип ударного механизма             | с двумя молотками |
| Выпуск отработанного воздуха       | боковой           |
| Расход воздуха                     | 255 л/мин         |
| Рабочее давление                   | 6.2 бар           |
| Диаметр входного штуцера           | 1/2"              |
| Диаметр воздушного шланга (внутр.) | ID. 3/4" - 19 мм  |
| Ось                                | 180 мм / 7"       |
| Длина                              | 487 мм / 19.2"    |

Артикул: **82120**

**Угловой пневматический гайковерт**

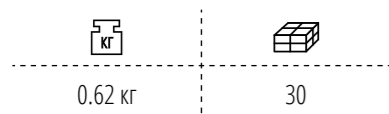

| Параметры                          | Характеристики    |
|------------------------------------|-------------------|
| Максимальное усилие затягивания    | 50 Nm             |
| Минимальное усилие затягивания     | 0                 |
| Частота вращения                   | 250 об/мин        |
| Выпуск отработанного воздуха       | задний            |
| Расход воздуха                     | 120 л/мин.        |
| Рабочее давление                   | 6.2 бар           |
| Диаметр входного штуцера           | 1/4" - 6.35 мм    |
| Диаметр воздушного шланга (внутр.) | ID. 3/8" - 9.5 мм |
| Длина                              | 180 мм / 7"       |

Артикул: **83120**

**Угловой пневматический гайковерт**

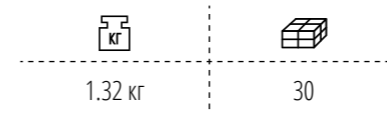

| Параметры                          | Характеристики    |
|------------------------------------|-------------------|
| Максимальное усилие затягивания    | 70 Nm             |
| Минимальное усилие затягивания     | 0                 |
| Частота вращения                   | 160 об/мин        |
| Выпуск отработанного воздуха       | фронтальный       |
| Расход воздуха                     | 120 л/мин         |
| Рабочее давление                   | 6.2 бар           |
| Диаметр входного штуцера           | 1/4" - 6.35 мм    |
| Диаметр воздушного шланга (внутр.) | ID. 3/8" - 9.5 мм |
| Длина                              | 270 мм / 10.6"    |

Артикул: **84120**

**Угловой пневматический гайковерт**

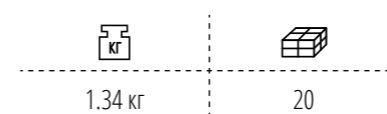

| Параметры                          | Характеристики    |
|------------------------------------|-------------------|
| Максимальное усилие затягивания    | 100 Nm            |
| Минимальное усилие затягивания     | 0                 |
| Частота вращения                   | 160 об/мин        |
| Выпуск отработанного воздуха       | фронтальный       |
| Расход воздуха                     | 120 л/мин         |
| Рабочее давление                   | 6.2 бар           |
| Диаметр входного штуцера           | 1/4" - 6.35 мм    |
| Диаметр воздушного шланга (внутр.) | ID. 3/8" - 9.5 мм |
| Длина                              | 270 мм / 10.6"    |

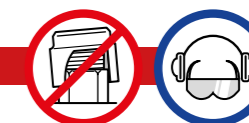
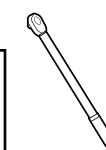
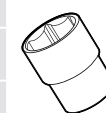
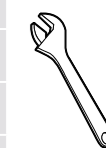
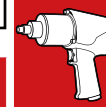





2



Артикул: **83537E**  
**Пневматический игольчатый очиститель**

| Параметры                  | Характеристики         |
|----------------------------|------------------------|
| Потребление воздуха        | 10 л/мин               |
| Количество ударов          | 3700 уд/мин            |
| Клапан                     | 33 мм                  |
| Уровень звукового давления | 97 Дб                  |
| Уровень мощности звука     | 107.8 Дб               |
| Уровень вибрации           | 8.7 м/сек <sup>2</sup> |
| Длина                      | 330 мм                 |

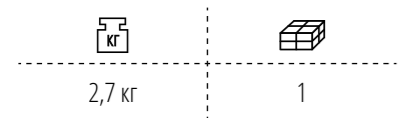

Артикул: **83537ESP18A**  
**Комплект игл (3 мм, 19 шт)**



Артикул: **8504**  
**Продувочный пистолет**

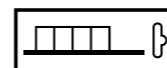

| Артикул | Размер | Вес (гр) | Количество штук в упаковке |
|---------|--------|----------|----------------------------|
| 8504-4  | 4"     | 110      | 60                         |
| 8504-10 | 10"    | 130      | 50                         |
| 8504-13 | 13"    | 145      | 50                         |
| 8504-20 | 20"    | 160      | 50                         |

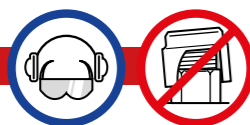

1/2"

Артикул: **84800B**  
**Ударный удлинитель**



| Артикул   | Длина  | Вес (гр) | Количество в упаковке |
|-----------|--------|----------|-----------------------|
| 84800B-03 | 75 мм  | 170      | 10                    |
| 84800B-05 | 125 мм | 230      | 10                    |
| 84800B-10 | 250 мм | 440      | 5                     |



3/4"

Артикул: **86800B**  
**Ударный удлинитель**



| Артикул   | Длина  | Вес (гр) | Количество в упаковке |
|-----------|--------|----------|-----------------------|
| 86800B-05 | 150 мм | 700      | 1                     |
| 86800B-08 | 200 мм | 880      | 1                     |
| 86800B-10 | 250 мм | 1060     | 1                     |

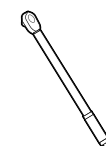

1"

Артикул: **88800B**  
**Ударный удлинитель**



| Длина     | Длина  | Вес (гр) | Количество в упаковке |
|-----------|--------|----------|-----------------------|
| 88800B-04 | 100 мм | 870      | 1                     |
| 88800B-06 | 150 мм | 1170     | 1                     |
| 88800B-08 | 200 мм | 1520     | 1                     |
| 88800B-10 | 250 мм | 1870     | 1                     |

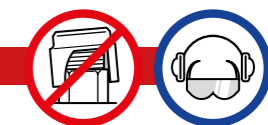
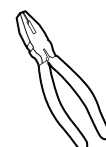
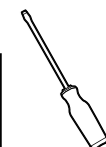



2



Шаровой наконечник

Артикул: **84805B**

**Ударный переходник**

1/2" x 3/4"

| Длина | Вес (гр) | Кол-во в упаковке |
|-------|----------|-------------------|
| 45 мм | 160      | 10                |



Шаровой наконечник

Артикул: **86804B**

**Ударный переходник**

3/4" x 1/2"

| Длина | Вес (гр) | Кол-во в упаковке |
|-------|----------|-------------------|
| 55 мм | 240      | 5                 |



Шаровой наконечник

Артикул: **86805B**

**Ударный переходник**

3/4" x 1"

| Длина | Вес (гр) | Кол-во в упаковке |
|-------|----------|-------------------|
| 65 мм | 320      | 5                 |



Шаровой наконечник

Артикул: **88804B**

**Ударный переходник**

1" x 3/4"

| Длина | Вес (гр) | Кол-во в упаковке |
|-------|----------|-------------------|
| 70 мм | 540      | 1                 |



Шаровой наконечник

Артикул: **88805B**

**Ударный переходник**

1" x 1-1/2"

| Длина | Вес (гр) | Кол-во в упаковке |
|-------|----------|-------------------|
| 80 мм | 720      | 1                 |



Сквозное отверстие

Артикул: **81480B**

**Ударный переходник**

1-1/2" x 1"

| Длина  | Вес (гр) | Кол-во в упаковке |
|--------|----------|-------------------|
| 105 мм | 2260     | 1                 |



Сквозное отверстие

Артикул: **84200B**

**Ударный кардан шарнирный**

1/2"

| Длина | Вес (гр) | Кол-во в упаковке |
|-------|----------|-------------------|
| 70 мм | 150      | 10                |



Сквозное отверстие

Артикул: **84201B**

**Ударный кардан шарнирный**

1/2"

| Длина | Вес (гр) | Кол-во в упаковке |
|-------|----------|-------------------|
| 70 мм | 150      | 10                |



Сквозное отверстие

Артикул: **86200**

**Ударный кардан шарнирный**

3/4"

| Длина  | Вес (гр) | Кол-во в упаковке |
|--------|----------|-------------------|
| 100 мм | 680      | 1                 |



Шаровой наконечник

Артикул: **86201**

**Ударный кардан шарнирный**

3/4"

| Длина | Вес (гр) | Кол-во в упаковке |
|-------|----------|-------------------|
| 95 мм | 570      | 1                 |



Сквозное отверстие

Артикул: **88200**

**Кардан шарнирный**

1"

| Длина  | Вес (гр) | Кол-во в упаковке |
|--------|----------|-------------------|
| 130 мм | 1150     | 1                 |



Шаровой наконечник

Артикул: **88201B**

**Кардан шарнирный**

1"

| Длина  | Вес (гр) | Кол-во в упаковке |
|--------|----------|-------------------|
| 117 мм | 1000     | 1                 |





2

Артикул: **84400M**  
Ударная торцевая головка

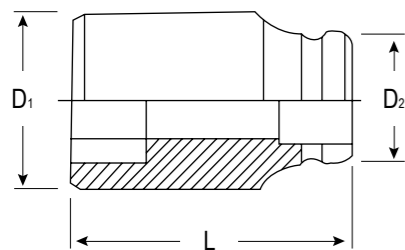
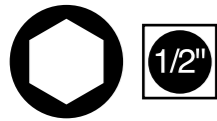

| Размер | D1 (мм) | D2 (мм) | L (мм) | Вес (гр) | Кол-во в упаковке |
|--------|---------|---------|--------|----------|-------------------|
| 10     | 17      | 25      | 38     | 80       | 10                |
| 11     | 18      | 25      | 38     | 86       | 10                |
| 12     | 19      | 25      | 38     | 86       | 10                |
| 13     | 20      | 25      | 38     | 86       | 10                |
| 14     | 22      | 25      | 38     | 86       | 10                |
| 15     | 23      | 25      | 38     | 86       | 10                |
| 16     | 24      | 28      | 38     | 108      | 10                |
| 17     | 26      | 30      | 38     | 120      | 10                |
| 18     | 27      | 30      | 38     | 120      | 10                |
| 19     | 28      | 30      | 38     | 120      | 10                |
| 20     | 29      | 30      | 38     | 120      | 10                |
| 21     | 30      | 30      | 40     | 120      | 10                |
| 22     | 32      | 30      | 40     | 160      | 10                |
| 23     | 33      | 30      | 40     | 160      | 10                |
| 24     | 34      | 30      | 42     | 160      | 10                |
| 25     | 36      | 30      | 42     | 160      | 10                |
| 26     | 37      | 30      | 42     | 160      | 10                |
| 27     | 38      | 30      | 44     | 180      | 10                |
| 28     | 40      | 30      | 44     | 200      | 10                |
| 29     | 41      | 30      | 44     | 200      | 10                |
| 30     | 42      | 30      | 44     | 200      | 10                |
| 32     | 44      | 30      | 44     | 210      | 10                |
| 33     | 45      | 30      | 47     | 213      | 10                |
| 34     | 46      | 30      | 47     | 230      | 4                 |
| 35     | 48      | 30      | 47     | 237      | 4                 |
| 36     | 50      | 30      | 47     | 275      | 4                 |

Артикул: **84300M**  
Ударная торцевая головка  
длинная

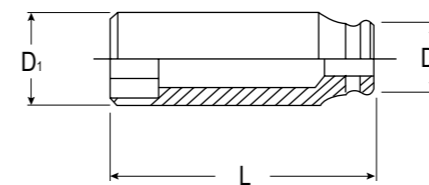

| Размер | D1 (мм) | D2 (мм) | L (мм) | Вес (гр) | Кол-во в упаковке |
|--------|---------|---------|--------|----------|-------------------|
| 10     | 17      | 25      | 80     | 180      | 10                |
| 11     | 18      | 25      | 80     | 180      | 10                |
| 12     | 19      | 25      | 80     | 180      | 10                |
| 13     | 20      | 25      | 80     | 180      | 10                |
| 14     | 22      | 25      | 80     | 200      | 10                |
| 15     | 23      | 25      | 80     | 256      | 10                |
| 16     | 24      | 28      | 80     | 260      | 10                |
| 17     | 26      | 30      | 80     | 260      | 10                |
| 18     | 27      | 30      | 80     | 260      | 10                |
| 19     | 28      | 30      | 80     | 260      | 10                |
| 20     | 29      | 30      | 80     | 260      | 10                |
| 21     | 30      | 30      | 80     | 280      | 10                |
| 22     | 32      | 30      | 80     | 300      | 10                |
| 23     | 33      | 30      | 80     | 300      | 10                |
| 24     | 34      | 30      | 80     | 320      | 10                |
| 25     | 36      | 30      | 80     | 320      | 10                |
| 26     | 37      | 30      | 80     | 320      | 5                 |
| 27     | 38      | 30      | 80     | 340      | 5                 |
| 28     | 40      | 30      | 80     | 398      | 5                 |
| 29     | 41      | 30      | 80     | 398      | 5                 |
| 30     | 42      | 30      | 80     | 400      | 5                 |
| 32     | 44      | 30      | 80     | 400      | 5                 |
| 33     | 45      | 30      | 80     | 435      | 5                 |
| 34     | 46      | 30      | 80     | 440      | 5                 |
| 35     | 48      | 30      | 80     | 445      | 1                 |
| 36     | 50      | 30      | 80     | 460      | 1                 |

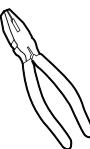
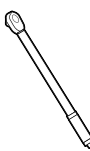
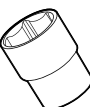



2

Артикул: **84404M**

Ударная торцевая головка тонкостенная



| Размер | D (мм) | L (мм) | Вес (гр) | Кол-во в упаковке |
|--------|--------|--------|----------|-------------------|
| 17     | 24     | 38     | 105      | 10                |
| 19     | 26     | 38     | 115      | 10                |
| 21     | 28     | 40     | 120      | 10                |
| 22     | 29.5   | 40     | 140      | 10                |

Артикул: **84304M**

Ударная торцевая головка тонкостенная



| Размер | D (мм) | L (мм) | Вес (гр) | Кол-во в упаковке |
|--------|--------|--------|----------|-------------------|
| 17     | 24     | 80     | 235      | 10                |
| 19     | 26     | 80     | 240      | 10                |
| 21     | 28     | 80     | 250      | 10                |
| 22     | 29.5   | 80     | 270      | 10                |

Артикул: **84304C**

Ударная торцевая головка тонкостенная для литых дисков



| Размер | D (мм) | L (мм) | Вес (гр) | Цвет    | Кол-во в упаковке |
|--------|--------|--------|----------|---------|-------------------|
| 17     | 24     | 80     | 235      | синяя   | 10                |
| 19     | 26     | 80     | 240      | зеленая | 10                |
| 21     | 28     | 80     | 250      | красная | 10                |
| 22     | 29.5   | 80     | 270      | желтая  | 10                |

Артикул: **84304P**

Ударная торцевая головка тонкостенная для литых дисков



| Размер | D (мм) | L (мм) | Вес (гр) | Кол-во в упаковке |
|--------|--------|--------|----------|-------------------|
| 17     | 24     | 80     | 235      | 10                |
| 19     | 26     | 80     | 240      | 10                |
| 21     | 28     | 80     | 250      | 10                |
| 22     | 29.5   | 80     | 270      | 10                |



Артикул: **84603MB**

Набор длинных тонкостенных ударных головок

3 предмета

|     |    |
|-----|----|
|     |    |
| 0.6 | 36 |

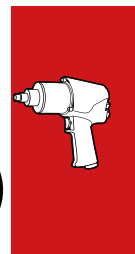

| Артикул | Наименование   | Описание   |
|---------|--|------------|
| 84304C  | Ударная торцевая головка тонкостенная длинная для литых дисков | 17, 19, 21 |



Артикул: **84604MB**

Набор длинных тонкостенных ударных головок

4 предмета

|      |    |
|------|----|
|      |    |
| 0.93 | 24 |

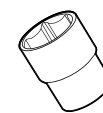

| Артикул | Наименование   | Описание       |
|---------|--|----------------|
| 84304C  | Ударная торцевая головка тонкостенная длинная для литых дисков | 17, 19, 21, 22 |



Артикул: **84608MBC**

Набор тонкостенных ударных головок

8 предметов

|     |    |
|-----|----|
|     |    |
| 1.3 | 20 |

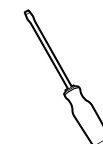

| Артикул | Наименование   | Описание       |
|---------|--|----------------|
| 84304C  | Ударная торцевая головка тонкостенная длинная для литых дисков | 17, 19, 21, 22 |
| 84404M  | Ударная торцевая головка тонкостенная                          | 17, 19, 21, 22 |







Артикул: **86400M**  
Ударная торцевая головка

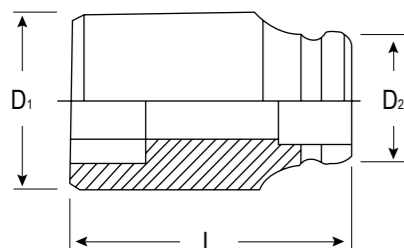

| Размер | D1 (мм) | D2 (мм) | L (мм) | Вес (гр) | Кол-во в упаковке |
|--------|---------|---------|--------|----------|-------------------|
| 17     | 29      | 38      | 50     | 300      | 5                 |
| 19     | 32      | 38      | 50     | 310      | 5                 |
| 21     | 34      | 38      | 50     | 310      | 5                 |
| 22     | 36      | 40      | 50     | 320      | 5                 |
| 24     | 38      | 40      | 50     | 330      | 5                 |
| 25     | 39      | 40      | 54     | 340      | 5                 |
| 26     | 41      | 40      | 54     | 350      | 5                 |
| 27     | 42      | 41      | 54     | 360      | 5                 |
| 28     | 44      | 43      | 54     | 380      | 5                 |
| 29     | 45      | 44      | 54     | 400      | 5                 |
| 30     | 46      | 44      | 54     | 430      | 5                 |
| 31     | 47      | 44      | 54     | 450      | 5                 |
| 32     | 48      | 44      | 57     | 470      | 5                 |
| 33     | 50      | 44      | 57     | 480      | 5                 |
| 34     | 51      | 44      | 57     | 500      | 5                 |
| 35     | 52      | 44      | 57     | 520      | 5                 |
| 36     | 54      | 44      | 57     | 540      | 5                 |
| 38     | 56      | 44      | 57     | 580      | 5                 |
| 40     | 58      | 44      | 58     | 610      | 5                 |
| 41     | 60      | 44      | 58     | 620      | 1                 |
| 42     | 61      | 44      | 58     | 635      | 1                 |
| 43     | 62      | 44      | 58     | 650      | 1                 |
| 44     | 64      | 44      | 63     | 700      | 1                 |
| 45     | 65      | 44      | 63     | 740      | 1                 |
| 46     | 66      | 44      | 63     | 760      | 1                 |
| 47     | 67      | 44      | 63     | 800      | 1                 |
| 48     | 68      | 44      | 65     | 820      | 1                 |
| 50     | 71      | 44      | 65     | 850      | 1                 |
| 51     | 72      | 44      | 70     | 890      | 1                 |
| 52     | 73      | 54      | 70     | 900      | 1                 |
| 54     | 76      | 54      | 74     | 950      | 1                 |
| 55     | 77      | 54      | 74     | 1100     | 1                 |
| 57     | 80      | 54      | 74     | 1200     | 1                 |
| 58     | 81      | 54      | 74     | 1300     | 1                 |
| 59     | 82      | 60      | 74     | 1400     | 1                 |
| 60     | 83      | 60      | 74     | 1500     | 1                 |
| 63     | 87      | 60      | 80     | 1650     | 1                 |
| 65     | 90      | 60      | 85     | 1800     | 1                 |
| 67     | 91      | 60      | 85     | 1900     | 1                 |
| 70     | 96      | 60      | 90     | 2000     | 1                 |

Артикул: **86300M**  
Ударная торцевая головка длинная

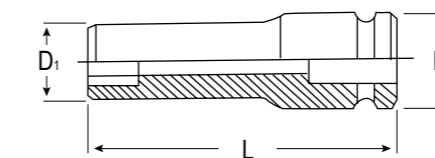

| Размер | D1 (мм) | D2 (мм) | L (мм) | Вес (гр) | Кол-во в упаковке |
|--------|---------|---------|--------|----------|-------------------|
| 17     | 29      | 38      | 90     | 500      | 5                 |
| 19     | 32      | 38      | 90     | 500      | 5                 |
| 21     | 34      | 38      | 90     | 510      | 5                 |
| 22     | 36      | 40      | 90     | 530      | 5                 |
| 24     | 38      | 40      | 90     | 540      | 5                 |
| 25     | 39      | 40      | 90     | 540      | 5                 |
| 26     | 41      | 40      | 90     | 570      | 5                 |
| 27     | 42      | 41      | 90     | 620      | 5                 |
| 28     | 44      | 43      | 90     | 690      | 5                 |
| 29     | 45      | 44      | 90     | 720      | 5                 |
| 30     | 46      | 44      | 90     | 750      | 5                 |
| 32     | 48      | 44      | 90     | 760      | 5                 |
| 33     | 50      | 44      | 90     | 790      | 5                 |
| 34     | 51      | 44      | 90     | 820      | 1                 |
| 35     | 52      | 44      | 90     | 850      | 1                 |
| 36     | 54      | 44      | 90     | 880      | 1                 |
| 38     | 56      | 44      | 90     | 880      | 1                 |
| 40     | 58      | 44      | 90     | 900      | 1                 |
| 41     | 60      | 44      | 90     | 960      | 1                 |
| 42     | 61      | 44      | 90     | 1000     | 1                 |
| 43     | 62      | 44      | 90     | 1050     | 1                 |
| 45     | 65      | 44      | 95     | 1200     | 1                 |
| 46     | 66      | 44      | 95     | 1200     | 1                 |
| 48     | 68      | 44      | 100    | 1300     | 1                 |
| 50     | 71      | 44      | 100    | 1300     | 1                 |

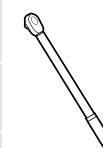

2

Артикул: **88400M**

Ударная торцевая головка

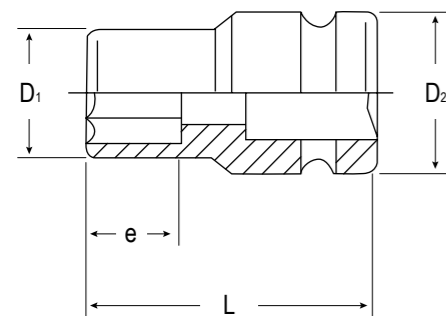
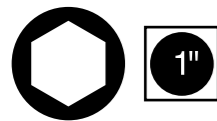

| Размер | D1 (мм) | D2 (мм) | L (мм) | Вес (гр) | Кол-во в упаковке |
|--------|---------|---------|--------|----------|-------------------|
| 17     | 35      | 50      | 60     | 510      | 1                 |
| 19     | 35      | 50      | 60     | 510      | 1                 |
| 21     | 38      | 50      | 60     | 510      | 1                 |
| 22     | 39      | 50      | 60     | 520      | 1                 |
| 23     | 40      | 50      | 60     | 520      | 1                 |
| 24     | 41      | 50      | 60     | 520      | 1                 |
| 27     | 45      | 50      | 60     | 540      | 1                 |
| 28     | 46      | 50      | 60     | 540      | 1                 |
| 29     | 48      | 50      | 60     | 560      | 1                 |
| 30     | 49      | 50      | 62     | 560      | 1                 |
| 32     | 52      | 54      | 63     | 640      | 1                 |
| 33     | 53      | 54      | 63     | 660      | 1                 |
| 34     | 54      | 54      | 63     | 680      | 1                 |
| 35     | 55      | 54      | 63     | 720      | 1                 |
| 36     | 56      | 54      | 67     | 750      | 1                 |
| 38     | 59      | 54      | 67     | 800      | 1                 |
| 40     | 61      | 54      | 67     | 820      | 1                 |
| 41     | 63      | 54      | 70     | 900      | 1                 |
| 42     | 64      | 54      | 70     | 900      | 1                 |
| 43     | 65      | 54      | 70     | 900      | 1                 |
| 45     | 67      | 54      | 70     | 1000     | 1                 |
| 46     | 69      | 54      | 76     | 1100     | 1                 |
| 47     | 70      | 54      | 76     | 1140     | 1                 |
| 48     | 71      | 54      | 76     | 1140     | 1                 |
| 50     | 74      | 54      | 82     | 1320     | 1                 |
| 52     | 77      | 54      | 82     | 1340     | 1                 |
| 54     | 79      | 54      | 87     | 1650     | 1                 |
| 55     | 80      | 54      | 87     | 1650     | 1                 |
| 57     | 83      | 54      | 87     | 1650     | 1                 |
| 58     | 84      | 54      | 87     | 1720     | 1                 |
| 59     | 85      | 54      | 87     | 1750     | 1                 |
| 60     | 86      | 54      | 91     | 1800     | 1                 |
| 62     | 89      | 54      | 91     | 1850     | 1                 |
| 63     | 90      | 54      | 91     | 1900     | 1                 |
| 64     | 91      | 54      | 91     | 2000     | 1                 |
| 65     | 93      | 54      | 95     | 2200     | 1                 |
| 70     | 99      | 54      | 100    | 2500     | 1                 |
| 75     | 105     | 86      | 105    | 2800     | 1                 |
| 80     | 111     | 86      | 105    | 3500     | 1                 |
| 85     | 118     | 86      | 110    | 4200     | 1                 |
| 90     | 124     | 86      | 110    | 4600     | 1                 |
| 95     | 130     | 86      | 110    | 5100     | 1                 |
| 100    | 137     | 86      | 110    | 5500     | 1                 |
| 105    | 143     | 95      | 125    | 6300     | 1                 |
| 110    | 149     | 95      | 125    | 6700     | 1                 |
| 115    | 155     | 95      | 125    | 7200     | 1                 |

Артикул: **88300M**

Ударная торцевая головка длинная

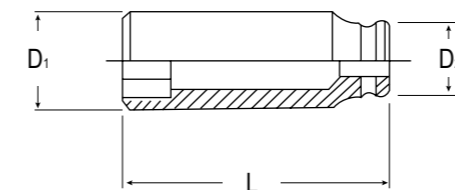

| Размер | D1 (мм) | D2 (мм) | L (мм) | Вес (гр) | Кол-во в упаковке |
|--------|---------|---------|--------|----------|-------------------|
| 24     | 41      | 50      | 90     | 840      | 1                 |
| 27     | 45      | 50      | 90     | 890      | 1                 |
| 30     | 49      | 50      | 90     | 930      | 1                 |
| 32     | 52      | 54      | 90     | 950      | 1                 |
| 33     | 53      | 54      | 90     | 950      | 1                 |
| 34     | 54      | 54      | 90     | 1000     | 1                 |
| 35     | 55      | 54      | 90     | 1050     | 1                 |
| 36     | 56      | 54      | 90     | 1050     | 1                 |
| 38     | 59      | 54      | 90     | 1190     | 1                 |
| 40     | 61      | 54      | 90     | 1200     | 1                 |
| 41     | 63      | 54      | 90     | 1220     | 1                 |
| 46     | 69      | 54      | 100    | 1500     | 1                 |
| 48     | 71      | 54      | 100    | 1570     | 1                 |
| 50     | 74      | 54      | 100    | 1600     | 1                 |
| 52     | 77      | 54      | 100    | 1700     | 1                 |
| 54     | 79      | 54      | 100    | 1750     | 1                 |
| 55     | 80      | 54      | 110    | 1950     | 1                 |
| 57     | 83      | 54      | 110    | 2000     | 1                 |
| 58     | 84      | 54      | 110    | 2050     | 1                 |
| 59     | 85      | 54      | 110    | 2100     | 1                 |
| 60     | 86      | 54      | 110    | 2150     | 1                 |
| 62     | 89      | 54      | 110    | 2300     | 1                 |
| 63     | 90      | 54      | 120    | 2400     | 1                 |
| 65     | 93      | 54      | 120    | 2860     | 1                 |
| 70     | 99      | 54      | 125    | 3500     | 1                 |
| 75     | 105     | 86      | 125    | 4500     | 1                 |
| 80     | 111     | 86      | 125    | 4600     | 1                 |
| 85     | 118     | 86      | 135    | 4800     | 1                 |
| 90     | 124     | 86      | 135    | 5000     | 1                 |
| 95     | 130     | 86      | 140    | 5250     | 1                 |
| 100    | 137     | 86      | 140    | 5500     | 1                 |
| 105    | 143     | 95      | 155    | 5700     | 1                 |
| 110    | 149     | 95      | 155    | 6000     | 1                 |
| 115    | 155     | 95      | 155    | 6250     | 1                 |







2

Артикул: **88405M**  
**Ударная торцевая четырехгранная головка**

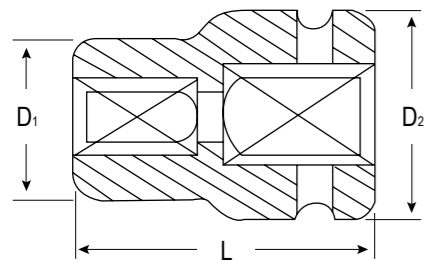

| Размер | D1 (мм) | D2 (мм) | L (мм) | Вес (гр) | Кол-во в упаковке |
|--------|---------|---------|--------|----------|-------------------|
| 17     | 40      | 50      | 58     | 500      | 1                 |
| 19     | 43      | 50      | 58     | 520      | 1                 |
| 21     | 45      | 50      | 58     | 530      | 1                 |
| 22     | 45      | 50      | 58     | 530      | 1                 |

Артикул: **88305M**  
**Ударная торцевая четырехгранная головка длинная**

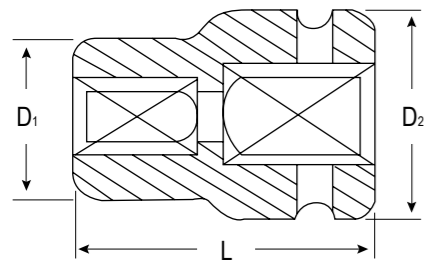

| Размер | D1 (мм) | D2 (мм) | L (мм) | Вес (гр) | Кол-во в упаковке |
|--------|---------|---------|--------|----------|-------------------|
| 17     | 40      | 50      | 90     | 760      | 1                 |
| 19     | 43      | 50      | 90     | 800      | 1                 |
| 21     | 45      | 50      | 90     | 900      | 1                 |
| 22     | 45      | 50      | 90     | 900      | 1                 |

Артикул: **84014-3T**  
**Ударная насадка длинная TORX**

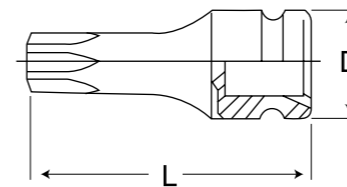

| Размер | D (мм) | L (мм) | Вес (гр) | Кол-во в упаковке |
|--------|--------|--------|----------|-------------------|
| T30    | 25     | 78     | 78       | 10                |
| T45    | 25     | 78     | 97       | 10                |
| T50    | 25     | 78     | 110      | 10                |
| T55    | 25     | 78     | 125      | 10                |
| T60    | 25     | 78     | 125      | 10                |



Артикул: **84016-3M**  
**Ударная насадка шестигранная**

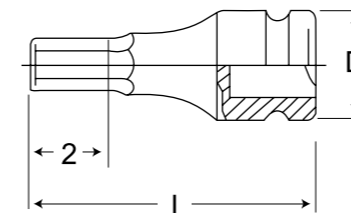
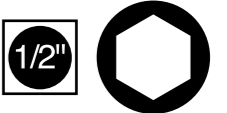

| Размер | D (мм) | L (мм) | Вес (гр) | Кол-во в упаковке |
|--------|--------|--------|----------|-------------------|
| M6     | 25     | 78     | 86       | 10                |
| M7     | 25     | 78     | 92       | 10                |
| M8     | 25     | 78     | 100      | 10                |
| M10    | 25     | 78     | 114      | 10                |
| M12    | 25     | 78     | 132      | 10                |

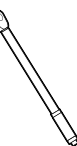

Артикул: **846014-8**  
**Набор ударных насадок длинных TORX**

8 предметов

|      |    |
|------|----|
| 0.95 | 20 |
|------|----|



| Артикул | Наименование                 | Описание                               |
|---------|------------------------------|--|
| 84014   | Ударная насадка длинная TORX | T30, T40, T45, T47, T50, T55, T60, T70 |

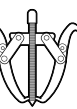



2



Артикул: **846016-8M**  
**Набор ударных насадок длинных HEX** | 8 предметов



| Артикул | Наименование                          | Описание                       |
|---------|---------------------------------------|--------------------------------|
| 84016   | Ударная насадка шести-гранная длинная | 6, 7, 8, 10, 12, 14, 17, 19 мм |



Артикул: **826014-6**  
**Набор ударных насадок TORX** | 6 предметов



| Артикул | Наименование         | Описание                     |
|---------|----------------------|------------------------------|
| 82014   | Ударная насадка TORX | T10, T15, T20, T25, T27, T30 |



Артикул: **896014-12**  
**Набор ударных насадок TORX** | 12 предметов



| Артикул | Наименование              | Описание                     |
|---------|---------------------------|------------------------------|
| 82014   | Ударная насадка 1/4" TORX | T10, T15, T20, T25, T27, T30 |
| 83014   | Ударная насадка 3/8" TORX | T40, T45, T47, T50, T55      |
| 84014   | Ударная насадка 1/2" TORX | T60                          |



Артикул: **82601**  
**Набор ударных торцевых головок** | 8 предметов



| Артикул | Наименование                    | Описание                          |
|---------|---------------------------------|-----------------------------------|
| 82410   | Ударная торцевая головка E-STAR | E4, E5, E6, E7, E8, E10, E11, E12 |



Артикул: **84601**  
**Набор ударных торцевых головок** | 9 предметов



| Артикул | Наименование                    | Описание                                    |
|---------|---------------------------------|---|
| 84410   | Ударная торцевая головка E-STAR | E10, E11, E12, E14, E16, E18, E20, E22, E24 |

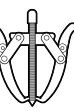





2

Артикул: **84607M**

**Набор ударных торцевых головок**

6 предметов



|     |    |        |               |
|-----|----|--------|---------------|
|     |    |        |               |
| 0.8 | 30 | металл | 168 x 35 x 45 |



| Артикул | Наименование             | Описание                  |
|---------|--------------------------|---------------------------|
| 84400   | Ударная торцевая головка | 17, 19, 21, 22, 30, 32 мм |

Артикул: **84609M**

**Набор ударных торцевых головок**

9 предметов



|     |    |        |               |
|-----|----|--------|---------------|
|     |    |        |               |
| 1.4 | 20 | металл | 258 x 40 x 40 |



| Артикул | Наименование             | Описание                              |
|---------|--------------------------|---------------------------------------|
| 84400   | Ударная торцевая головка | 10, 12, 13, 14, 16, 17, 19, 21, 22 мм |

Артикул: **84610M**

**Набор ударных торцевых головок длинных**

10 предметов



|     |    |        |               |
|-----|----|--------|---------------|
|     |    |        |               |
| 2.7 | 10 | металл | 295 x 90 x 45 |



| Артикул | Наименование                     | Описание                                  |
|---------|----------------------------------|---|
| 84300   | Ударная торцевая головка длинная | 10, 12, 13, 14, 16, 17, 19, 21, 22, 24 мм |

Артикул: **84611M**

**Набор ударных торцевых головок длинных**

9 предметов



|     |    |        |               |
|-----|----|--------|---------------|
|     |    |        |               |
| 2.7 | 10 | металл | 295 x 90 x 45 |



| Артикул | Наименование                     | Описание                              |
|---------|----------------------------------|---------------------------------------|
| 84300   | Ударная торцевая головка длинная | 17, 19, 21, 22, 23, 24, 26, 27, 30 мм |

Артикул: **84613M**

**Набор ударных торцевых головок длинных**

13 предметов



|     |   |        |               |
|-----|---|--------|---------------|
|     |   |        |               |
| 4.7 | 4 | металл | 400 x 95 x 50 |



| Артикул | Наименование                     | Описание  |
|---------|----------------------------------|---|
| 84300   | Ударная торцевая головка длинная | 10, 11, 12, 13, 14, 16, 17, 19, 21, 22, 24, 27, 30 мм |

Артикул: **86609M**

**Набор ударных торцевых головок**

8 предметов



|     |   |        |               |
|-----|---|--------|---------------|
|     |   |        |               |
| 3.9 | 6 | металл | 410 x 80 x 60 |



| Артикул | Наименование             | Описание                          |
|---------|--------------------------|-----------------------------------|
| 86400   | Ударная торцевая головка | 24, 27, 29, 30, 32, 33, 36, 38 мм |

Артикул: **86608M**

**Набор ударных торцевых головок длинных**

8 предметов



|     |   |        |               |
|-----|---|--------|---------------|
|     |   |        |               |
| 6.5 | 4 | металл | 410 x 95 x 60 |



| Артикул | Наименование                     | Описание                          |
|---------|----------------------------------|-----------------------------------|
| 86300   | Ударная торцевая головка длинная | 22, 24, 27, 30, 32, 33, 36, 38 мм |

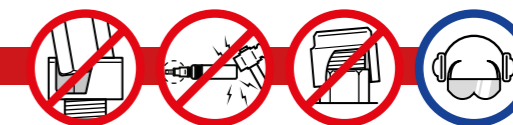



2

Артикул: **8512/8513**

Пневматические разъемы



| Артикул | Описание   | Количество в упаковке |
|---------|--|-----------------------|
| 8512-2P | Быстроразъемное соединение с внутренней резьбой 1/4" | 240                   |
| 8512-2Q | Быстроразъемное соединение с наружной резьбой 1/4"   | 240                   |
| 8513-2P | Быстроразъемное соединение с внутренней резьбой 1/4" | 240                   |
| 8513-2Q | Быстроразъемное соединение с наружной резьбой 1/4"   | 240                   |

Артикул: **8605**

Шланг спиральный для пневмоинструмента



| Артикул  | Квадрат | Длина (м) | Внутренний диаметр (мм) | Внешний диаметр (мм) | Количество в упаковке |
|----------|---------|-----------|-------------------------|----------------------|-----------------------|
| 8605-810 | 1/4"    | 10        | 8                       | 12                   | 75                    |
| 8605-815 |         | 15        | 8                       | 12                   | 48                    |

Артикул: **8606-8020**

Шланг на самоскручивающейся катушке 8x12x20 м



|  |
|--|
| Полиуретановый армированный шланг                        |
| Металлический корпус                                     |
| Крепление к потолку или к стене (крепеж в комплекте)     |
| Автоматическая фиксация через каждый метр шланга         |
| Рабочий диапазон температур -40°C ~ +100°C               |
| С резьбовыми адаптерами 1/4"x1/4" и пружинной армировкой |
| Диаметр шланга 8x12 мм                                   |
| Длина шланга 20 м  |
| Габаритные размеры 400x330x145 мм                        |
| Вес 8 кг   |

# 3 КЛЮЧИ

|                             |         |
|-----------------------------|---------|
| Ключи рожковые .....        | 76 стр. |
| Ключи комбинированные ..... | 78 стр. |
| Ключи разрезные .....       | 80 стр. |
| Ключи накидные .....        | 81 стр. |
| Ключи торцевые .....        | 83 стр. |
| Ключи трещоточные .....     | 86 стр. |
| Ключи Т-образные .....      | 89 стр. |
| Разводные ключи .....       | 91 стр. |
| Ударные ключи .....         | 92 стр. |





Артикул: **1151M**

**Ключ рожковый**

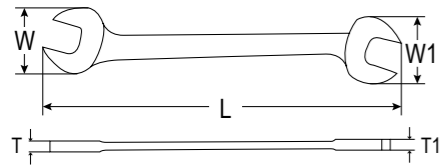

| Размер | W (мм) | W1 (мм) | T (мм) | L (мм) | Вес (гр) | Кол-во в упаковке |
|--------|--------|---------|--------|--------|----------|-------------------|
| 6x8    | 15.5   | 18      | 3.7    | 123    | 22.8     | 12                |
| 8x10   | 20.4   | 22.7    | 4      | 140    | 31.8     | 12                |
| 10x12  | 24.9   | 27.1    | 5      | 156    | 54.8     | 12                |
| 12x13  | 29.2   | 31.2    | 5.5    | 172    | 73.6     | 12                |
| 13x14  | 33.3   | 35.3    | 5.9    | 180    | 108.1    | 12                |
| 16x17  | 37.1   | 38.9    | 6.3    | 204    | 138      | 12                |
| 17x19  | 40.9   | 42.8    | 6.7    | 210    | 155      | 12                |
| 21x23  | 46.8   | 50.8    | 7.7    | 247    | 238      | 12                |
| 22x24  | 46.8   | 50.8    | 7.7    | 247    | 238      | 12                |
| 24x27  | 51.2   | 56.8    | 8      | 263    | 316      | 12                |
| 27x32  | 65.4   | 69.8    | 9      | 298    | 495      | 6                 |
| 30x32  | 65.4   | 69.8    | 9      | 298    | 495      | 6                 |
| 32x34  | 69     | 76      | 10.5   | 350    | 600      | 6                 |
| 32x36  | 69.8   | 76      | 10.5   | 350    | 612      | 6                 |
| 34x36  | 69.8   | 76      | 10.5   | 350    | 612      | 6                 |
| 35x38  | 76     | 87      | 12     | 380    | 700      | 6                 |
| 36x41  | 76     | 87      | 12     | 380    | 700      | 6                 |
| 38x42  | 76     | 87      | 12     | 380    | 700      | 6                 |
| 41x46  | 86     | 95      | 15     | 415    | 823      | 6                 |
| 46x50  | 95     | 104     | 16     | 465    | 960      | 6                 |

Артикул: **16506M / 16508M**  
**16510M / 16512M**  
**Набор ключей рожковых**



| Артикул | Наименование        | Описание   | Кол-во предметов | Кол-во в упаковке |
|---------|---------------------|--|------------------|-------------------|
| 16506M  | Ключ рожковый 1151M | 8x9, 10x11, 12x13, 14x15, 16x17, 18x19   | 6                | 30                |
| 16508M  | Ключ рожковый 1151M | 6x7, 8x9, 10x11, 12x13, 14x15, 16x17, 18x19, 20x22                             | 8                | 20                |
| 16510M  | Ключ рожковый 1151M | 6x7, 8x9, 10x11, 12x13, 14x15, 16x17, 18x19, 20x22, 24x27, 30x32               | 10               | 15                |
| 16512M  | Ключ рожковый 1151M | 6x7, 8x9, 10x11, 12x13, 14x15, 16x17, 18x19, 20x22, 21x23, 24x26, 25x28, 30x32 | 12               | 10                |



Артикул: **16596M**  
**Набор ключей рожковых**

6 предметов

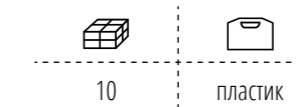

| Артикул | Наименование  | Описание                               |
|---------|---------------|--|
| 1151M   | Ключ рожковый | 8x9, 10x12, 12x14, 14x17, 17x19, 21x23 |

Артикул: **1161M**

**Ключ комбинированный**



| Размер | W (мм) | W1 (мм) | T (мм) | T1 (мм) | L (мм) | Вес (гр) | Кол-во в упаковке |
|--------|--------|---------|--------|---------|--------|----------|-------------------|
| 6      | 15.5   | 10      | 4      | 4.5     | 105    | 17       | 12                |
| 7      | 17     | 11.5    | 4      | 4.7     | 115    | 19.6     | 12                |
| 8      | 19.2   | 12.8    | 4.5    | 5.9     | 125    | 26       | 12                |
| 9      | 21.4   | 14.2    | 5      | 6.5     | 135    | 34       | 12                |
| 10     | 23.2   | 15.6    | 5.4    | 6.9     | 145    | 36       | 12                |
| 11     | 25.3   | 16.9    | 5.5    | 7.3     | 155    | 44       | 12                |
| 12     | 27.2   | 18.3    | 5.9    | 7.8     | 165    | 52       | 12                |
| 13     | 29.4   | 19.7    | 6.2    | 8.3     | 175    | 63       | 12                |
| 14     | 31.5   | 21.2    | 6.4    | 8.6     | 185    | 78       | 12                |
| 15     | 33.2   | 22.5    | 6.4    | 8.6     | 195    | 94       | 12                |
| 16     | 34.7   | 24      | 6.7    | 8.9     | 205    | 106      | 12                |
| 17     | 36.9   | 26.8    | 6.9    | 9.3     | 215    | 132      | 12                |
| 18     | 38.7   | 26.8    | 7.2    | 9.9     | 225    | 144      | 12                |
| 19     | 40.7   | 28      | 7.4    | 10.5    | 235    | 154      | 12                |
| 20     | 43     | 29.7    | 7.7    | 10.9    | 245    | 188      | 12                |
| 21     | 44.8   | 31.3    | 8      | 11.3    | 255    | 200      | 12                |
| 22     | 46.9   | 32.6    | 8.2    | 11.5    | 265    | 220      | 12                |
| 23     | 48.3   | 34.2    | 8.4    | 11.8    | 275    | 260      | 12                |
| 24     | 50.4   | 35.5    | 8.7    | 12      | 285    | 280      | 6                 |
| 25     | 52     | 36.9    | 8.9    | 12.5    | 295    | 300      | 6                 |
| 26     | 53.6   | 38.2    | 9.2    | 12.8    | 305    | 320      | 6                 |
| 27     | 55.7   | 39.6    | 9.4    | 13.3    | 315    | 360      | 6                 |
| 28     | 57.6   | 40.9    | 9.7    | 13.3    | 325    | 380      | 6                 |
| 29     | 59.7   | 42.3    | 9.9    | 13.5    | 335    | 460      | 6                 |
| 30     | 61.8   | 43.7    | 10     | 13.7    | 345    | 500      | 6                 |
| 32     | 65.8   | 46.4    | 10.4   | 14.3    | 365    | 560      | 6                 |
| 33     | 69.2   | 48.8    | 10.7   | 15      | 380    | 700      | 6                 |
| 34     | 69.2   | 48.8    | 10.7   | 15      | 380    | 700      | 6                 |
| 35     | 74     | 53      | 13.5   | 19.2    | 410    | 820      | 6                 |
| 36     | 74     | 53      | 13.5   | 19.2    | 410    | 820      | 6                 |
| 38     | 77     | 56      | 15     | 20.4    | 430    | 940      | 6                 |
| 41     | 84     | 61      | 16     | 21.6    | 460    | 1120     | 6                 |
| 43     | 84     | 61      | 16     | 21.6    | 460    | 1120     | 6                 |
| 46     | 92     | 66      | 17     | 23      | 500    | 1660     | 6                 |
| 48     | 102    | 73      | 18     | 24.6    | 540    | 2080     | 6                 |
| 50     | 102    | 73      | 18     | 24.6    | 540    | 2080     | 6                 |

Артикул: **1162M**

**Ключ комбинированный**

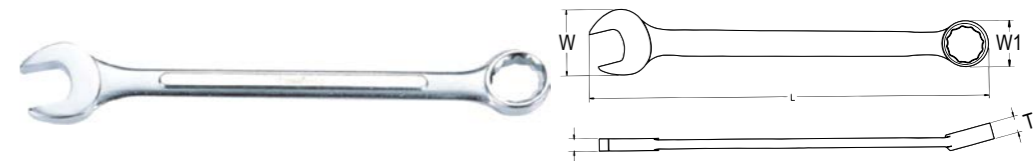

| Размер | W (мм) | W1 (мм) | T (мм) | T1 (мм) | L (мм) | Вес (гр) | Кол-во в упаковке |
|--------|--------|---------|--------|---------|--------|----------|-------------------|
| 55     | 115    | 88.6    | 24     | 29.5    | 665    | 4610     | 5                 |
| 60     | 125    | 92      | 26     | 32      | 755    | 6190     | 5                 |
| 65     | 125    | 92      | 26     | 32      | 760    | 6190     | 5                 |



Артикул: **16607M / 16614M**  
**16614A / 16615M**  
**16626M**

**Набор ключей комбинированных**

| Артикул | Наименование               | Описание   | Кол-во предметов | Кол-во в упаковке |
|---------|----------------------------|--|------------------|-------------------|
| 16607M  | Ключ комбинированный 1161M | 10, 11, 12, 13, 14, 17, 19   | 7                | 6                 |
| 16614M  | Ключ комбинированный 1161M | 10, 11, 12, 13, 14, 16, 17, 19, 21, 22, 24, 27, 30, 32   | 14               | 6                 |
| 16614A  | Ключ комбинированный 1161M | 5/16, 3/8, 7/16, 1/2, 9/16, 5/8, 11/16, 3/4, 13/16, 7/8, 15/16, 1, 1-1/8, 1-1/4                    | 14               | 6                 |
| 16615M  | Ключ комбинированный 1161M | 8, 9, 10, 11, 12, 13, 14, 15, 16, 17, 19, 21, 22, 24   | 14               | 6                 |
| 16626M  | Ключ комбинированный 1161M | 6, 7, 8, 9, 10, 11, 12, 13, 14, 15, 16, 17, 18, 19, 20, 21, 22, 23, 24, 25, 26, 27, 28, 29, 30, 32 | 26               | 6                 |



Артикул: **16616M**  
**Набор ключей комбинированных**

16 предметов

|   |        |                |
|---|--------|----------------|
| 6 | металл | 440 x 185 x 50 |
|---|--------|----------------|

| Артикул | Наименование         | Описание   |
|---------|----------------------|--|
| 1161M   | Ключ комбинированный | 6, 7, 8, 9, 10, 11, 12, 13, 14, 15, 16, 17, 18, 19, 22, 24 |

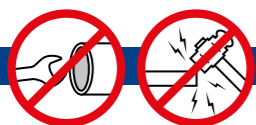



Артикул: **1105M**  
Ключ разрезной

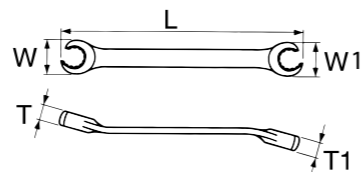

| Размер | W (мм) | W1 (мм) | T (мм) | T1 (мм) | L (мм) | Вес (гр) | Кол-во в упаковке |
|--------|--------|---------|--------|---------|--------|----------|-------------------|
| 6x7    | 16.2   | 17.9    | 6.6    | 8.2     | 126    | 35       | 12                |
| 6x8    | 16.2   | 17.9    | 6.6    | 8.2     | 126    | 35       | 12                |
| 8x9    | 18.4   | 20.8    | 7      | 8.5     | 145    | 47       | 12                |
| 8x10   | 18.4   | 20.8    | 7      | 8.5     | 145    | 47       | 12                |
| 9x10   | 18.4   | 20.8    | 7      | 8.5     | 145    | 47       | 12                |
| 9x11   | 18.4   | 20.8    | 7      | 8.5     | 145    | 47       | 12                |
| 10x11  | 20.8   | 22.6    | 8.5    | 9       | 152    | 60       | 12                |
| 10x12  | 20.8   | 22.6    | 8.5    | 9       | 152    | 60       | 12                |
| 11x13  | 22.6   | 25      | 9      | 10.5    | 165    | 78       | 12                |
| 12x13  | 22.6   | 25      | 9      | 10.5    | 165    | 78       | 12                |
| 12x14  | 25     | 27.4    | 9.5    | 11      | 178    | 120      | 12                |
| 13x14  | 25     | 57.4    | 9.5    | 11      | 178    | 120      | 12                |
| 14x17  | 27.4   | 30      | 11     | 12      | 196    | 145      | 12                |
| 15x17  | 27.4   | 30      | 11     | 12      | 196    | 145      | 12                |
| 16x17  | 27.4   | 30      | 11     | 12      | 196    | 145      | 12                |
| 20x22  | 32,5   | 38      | 14     | 16      | 233    | 240      | 12                |
| 21x23  | 38     | 41      | 16     | 17      | 252    | 300      | 12                |
| 22x24  | 38     | 41      | 16     | 17      | 252    | 300      | 12                |
| 24x27  | 41     | 45      | 17     | 18      | 265    | 350      | 12                |
| 25x28  | 41     | 45      | 17     | 18      | 265    | 350      | 12                |
| 30x32  | 48,5   | 51      | 21     | 23      | 285    | 470      | 6                 |
| 32x36  | 51     | 58      | 23     | 25      | 315    | 640      | 6                 |
| 36x41  | 58     | 65      | 25     | 27      | 350    | 820      | 6                 |

Артикул: **1103M**  
Ключ накидной  
двухсторонний, угол изгиба 75°

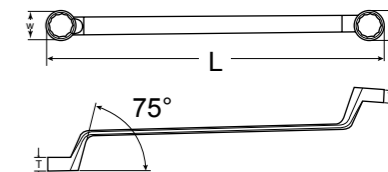

| Размер | W (мм) | W1 (мм) | T (мм) | T1 (мм) | L (мм) | Вес (гр) | Кол-во в упаковке |
|--------|--------|---------|--------|---------|--------|----------|-------------------|
| 6x7    | 10.7   | 12.2    | 5.8    | 6.5     | 168    | 42       | 12                |
| 6x8    | 10.7   | 12.2    | 5.8    | 6.5     | 168    | 42       | 12                |
| 8x9    | 13.6   | 15.1    | 6.8    | 7.5     | 183    | 60       | 12                |
| 8x10   | 13.6   | 15.1    | 6.8    | 7.5     | 183    | 60       | 12                |
| 10x11  | 16.6   | 18      | 7.9    | 8.9     | 198    | 90       | 12                |
| 10x12  | 16.6   | 18      | 7.9    | 8.9     | 198    | 90.2     | 12                |
| 11x13  | 19.5   | 20.9    | 9      | 9.5     | 217    | 117.6    | 12                |
| 12x13  | 19.5   | 20.9    | 9      | 9.5     | 217    | 117.6    | 12                |
| 12x14  | 19.5   | 20.9    | 9      | 9.5     | 217    | 117.6    | 12                |
| 13x14  | 20.9   | 20.9    | 9.5    | 9.5     | 239    | 127      | 12                |
| 14x15  | 22.4   | 23.7    | 9.2    | 10      | 239    | 138      | 12                |
| 14x17  | 25.3   | 26.7    | 10.7   | 11      | 260    | 186.2    | 12                |
| 16x17  | 25.3   | 26.7    | 10.7   | 11      | 260    | 186.2    | 12                |
| 16x18  | 25.3   | 28.2    | 10.7   | 11      | 260    | 186.2    | 6                 |
| 17x19  | 28.2   | 29.7    | 11     | 11.8    | 292    | 234.8    | 6                 |
| 18x19  | 28.2   | 29.7    | 11     | 11.8    | 292    | 234.8    | 6                 |
| 19x21  | 31.1   | 34      | 12     | 12.8    | 318    | 311.4    | 6                 |
| 19x22  | 31.1   | 34      | 12     | 12.8    | 318    | 311.4    | 6                 |
| 20x22  | 31.1   | 34      | 12     | 12.8    | 318    | 311.4    | 6                 |
| 21x22  | 31.1   | 34      | 12     | 12.8    | 318    | 330.3    | 6                 |
| 21x23  | 36.9   | 41      | 12     | 13      | 327    | 350.5    | 6                 |
| 22x24  | 36.9   | 41      | 11.2   | 11.6    | 327    | 350.5    | 6                 |
| 23x26  | 36.9   | 41      | 12.5   | 14.8    | 329    | 466.6    | 6                 |
| 24x26  | 36.9   | 41      | 12.5   | 14.8    | 329    | 466.6    | 6                 |
| 24x27  | 36.9   | 41      | 12.5   | 14.8    | 329    | 466.6    | 6                 |
| 25x28  | 38.4   | 42.8    | 13     | 14      | 347    | 473.3    | 6                 |
| 30x32  | 45.5   | 48.5    | 15.5   | 16.5    | 362    | 596.5    | 6                 |

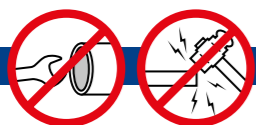



Артикул: **16028M / 16007M**  
**16012M / 16097M**  
**16009M / 16011M**



**Набор ключей накидных двухсторонних**

| Артикул | Наименование                            | Описание   | Кол-во предметов | Кол-во в упаковке |
|---------|---|--|------------------|-------------------|
| 16028M  | Ключ накидной двухсторонний 1101M (45°) | 8x10, 10x12, 11x13, 12x14, 14x17, 17x19, 19x21, 22x24                          | 8                | 20                |
| 16007M  | Ключ накидной двухсторонний 1101M (75°) | 6x7, 8x9, 10x11, 12x13, 14x15, 16x17, 18x19                                    | 7                | 15                |
| 16012M  | Ключ накидной двухсторонний 1101M (75°) | 6x7, 8x9, 10x11, 12x13, 14x15, 16x17, 18x19, 20x22, 21x23, 24x26, 25x28, 30x32 | 12               | 6                 |
| 16097M  | Ключ накидной двухсторонний 1101M (75°) | 6x7, 8x9, 10x11, 12x13, 14x15, 17x19, 21x22                                    | 7                | 15                |
| 16009M  | Ключ накидной двухсторонний 1101M (75°) | 6x7, 8x9, 10x11, 12x13, 14x15, 17x19, 21x22, 24x27, 30x32                      | 9                | 10                |
| 16011M  | Ключ накидной двухсторонний 1101M (75°) | 6x7, 8x9, 10x11, 12x13, 14x15, 16x17, 18x19, 20x22, 21x23, 24x27, 30x32        | 11               | 10                |

Артикул: **1110E**  
**Ключ накидной**  
**двухсторонний E-STAR**

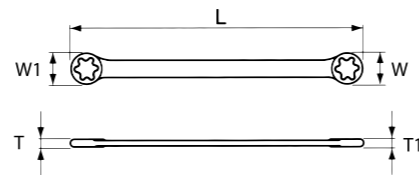

| Размер  | W (мм) | W1 (мм) | T (мм) | T1 (мм) | L (мм) | Вес (гр) | Кол-во в упаковке |
|---------|--------|---------|--------|---------|--------|----------|-------------------|
| E6xE8   | 9.5    | 11.5    | 5.8    | 4.8     | 112    | 14       | 12                |
| E8xE10  | 13.5   | 15.5    | 8      | 6.8     | 140    | 39       | 12                |
| E10xE12 | 13.5   | 15.5    | 8      | 6.8     | 140    | 39       | 12                |
| E11xE12 | 13.5   | 15.5    | 8      | 6.8     | 140    | 39       | 12                |
| E14xE18 | 17.5   | 21.5    | 10     | 8.4     | 180    | 39       | 12                |
| E16xE22 | 24.5   | 28.5    | 13     | 11      | 224    | 88       | 12                |
| E18xE20 | 24.5   | 28.5    | 13     | 11      | 224    | 88       | 12                |
| E20xE24 | 24.5   | 28.5    | 13     | 11      | 224    | 168      | 12                |

Артикул: **1142M**

**Ключ торцевой двухсторонний двенадцатигранный с шарниром**

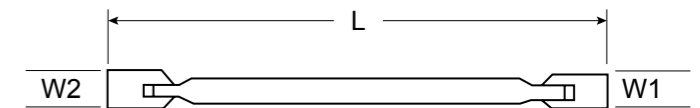

| Размер | W (мм) | W1 (мм) | L (мм) | Вес (гр) | Кол-во в упаковке |
|--------|--------|---------|--------|----------|-------------------|
| 8x9    | 13     | 14      | 178    | 78       | 12                |
| 10x11  | 15     | 16      | 200    | 115      | 12                |
| 12x13  | 18     | 19      | 220    | 155      | 12                |
| 14x15  | 20     | 22      | 240    | 245      | 12                |
| 16x17  | 24     | 26      | 265    | 260      | 12                |
| 16x18  | 24     | 24      | 260    | 330      | 6                 |
| 17x19  | 24     | 26      | 260    | 330      | 6                 |
| 18x19  | 26     | 26      | 275    | 414      | 6                 |
| 20x22  | 28     | 30.8    | 300    | 595      | 6                 |
| 21x23  | 29.8   | 33      | 300    | 642      | 6                 |
| 24x27  | 33     | 37      | 335    | 780      | 6                 |
| 30x32  | 40     | 42      | 340    | 978      | 6                 |



Артикул: **16406M**  
**Набор ключей**  
**накидных двухсторонних**



| Артикул | Наименование                                    | Описание                               | Кол-во в упаковке |
|---------|---|--|-------------------|
| 1142M   | Ключ двухсторонний двенадцатигранный с шарниром | 8x9, 10x11, 12x13, 14x15, 16x18, 17x19 | 12                |

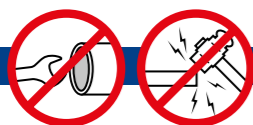



Артикул: **1470M**

**Ключ торцевой двухсторонний**

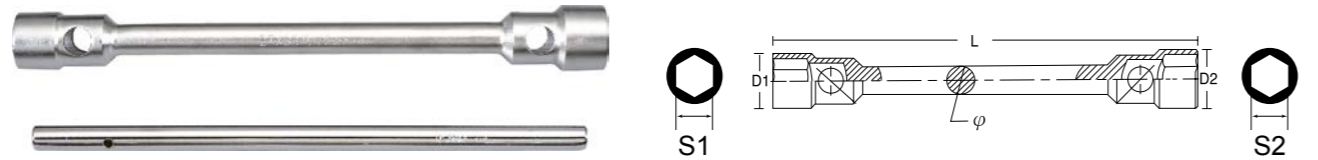

| Размер | S1 (мм) | D1 (мм) | S2 (мм) | D2 (мм) | L (мм) | φ (мм) | Вес (гр) | Кол-во в упаковке |
|--------|---------|---------|---------|---------|--------|--------|----------|-------------------|
| 24x27  | 24      | 36      | 27      | 40      | 406    | 22.2   | 2220     | 1                 |
| 27x30  | 27      | 40      | 30      | 44      | 406    | 22.2   | 2290     | 1                 |
| 30x32  | 30      | 44      | 32      | 46      | 406    | 22.2   | 2330     | 1                 |
| 30x33  | 30      | 44      | 33      | 48      | 406    | 22.2   | 2280     | 1                 |
| 32x38  | 32      | 46      | 38      | 53      | 406    | 22.2   | 2310     | 1                 |

Артикул: **1470SP**

**Усилитель-вороток для двухстороннего ключа**



| Длина (мм) | Вес (гр) |
|------------|----------|
| 400        | 885      |

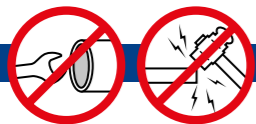

Артикул: **1141M**

**Ключ рожково-торцевой**



| Размер | W1 (мм) | L (мм) | Вес (гр) | Кол-во в упаковке |
|--------|---------|--------|----------|-------------------|
| 12     | 18      | 195    | 115      | 12                |
| 13     | 19      | 210    | 125      | 12                |
| 17     | 24      | 240    | 235      | 6                 |
| 19     | 26      | 255    | 260      | 6                 |

Артикул: **14774-4M**

**Ключ баллонный**



| Размер | Ø (") | L (мм) | Вес (гр) | Кол-во в упаковке |
|--------|-------|--------|----------|-------------------|
| 17     | 1/2   | 356    | 360      | 2                 |
| 19     | 1/2   | 356    | 375      | 2                 |
| 21     | 1/2   | 356    | 380      | 2                 |
| 23     | 1/2   | 356    | 400      | 2                 |



Артикул: **1474-16/1474D**

**Ключ баллонный**

| Размер (мм)   | Длина        | Вес (гр) |
|---------------|--------------|----------|
| 17x19x21x23   | 400 мм-16"   | 1380     |
| 17x19x21x1/2" | 400 мм - 16" | 1400     |



Артикул: **1165M**  
**Ключ трещоточный комбинированный**



| Размер | W (мм) | W1 (мм) | T (мм) | T1 (мм) | L (мм) | Вес (гр) | Кол-во в упаковке |
|--------|--------|---------|--------|---------|--------|----------|-------------------|
| 8      | 16.55  | 17.1    | 4.9    | 7.4     | 135.4  | 38       | 12                |
| 9      | 20.19  | 20.7    | 5.8    | 7.4     | 159.5  | 60       | 12                |
| 10     | 20.19  | 20.7    | 5.8    | 7.4     | 159.5  | 60       | 12                |
| 11     | 22.4   | 22.6    | 6      | 8.7     | 165.6  | 70       | 12                |
| 12     | 24.9   | 23.8    | 6.2    | 8.7     | 165.6  | 85       | 12                |
| 13     | 26.4   | 24.9    | 6.5    | 8.7     | 178.5  | 95       | 12                |
| 14     | 28.24  | 27      | 7      | 8.7     | 190.5  | 105      | 12                |
| 15     | 31     | 28.1    | 7.2    | 10.3    | 199.4  | 130      | 12                |
| 16     | 33.27  | 29.9    | 7.8    | 10.3    | 206.4  | 150      | 12                |
| 17     | 35.53  | 31.9    | 8.2    | 10.3    | 225.4  | 190      | 12                |
| 18     | 36.4   | 33.4    | 8.6    | 10.6    | 236.4  | 190      | 12                |
| 19     | 38.4   | 34.4    | 8.8    | 10.6    | 247.4  | 190      | 12                |
| 21     | 45.7   | 42.6    | 9.5    | 13      | 281    | 380      | 6                 |
| 22     | 45.7   | 42.6    | 9.5    | 13      | 281    | 380      | 6                 |
| 23     | 51.7   | 46.5    | 10     | 13.5    | 311    | 520      | 6                 |
| 24     | 51.7   | 46.5    | 10     | 13.5    | 311    | 520      | 6                 |
| 25     | 51.7   | 46.5    | 10     | 13.5    | 311    | 520      | 6                 |
| 27     | 56     | 51      | 11.5   | 15.1    | 330    | 590      | 6                 |
| 30     | 65.5   | 64      | 12.5   | 18      | 425    | 1175     | 6                 |
| 32     | 65.5   | 64      | 12.5   | 18      | 425    | 1175     | 6                 |

Артикул: **16658MUB**  
**Набор ключей трещоточных комбинированных**



12 пластик

8 предметов

| Артикул | Наименование                     | Описание                      |
|---------|----------------------------------|-------------------------------|
| 1165M   | Ключ трещоточный комбинированный | 8, 10, 11, 12, 13, 14, 17, 19 |

Артикул: **16651MB**  
**Набор ключей трещоточных комбинированных и адаптеров**



6 пластик 280 x 175 x 50

10 предметов

| Артикул | Наименование                     | Описание              |
|---------|----------------------------------|-----------------------|
| 1165M   | Ключ трещоточный комбинированный | 8, 10, 12, 13, 17, 19 |
| 2004H10 | Адаптер                          | 10 мм / 1/4"          |
| 3004H13 | Адаптер                          | 13 мм / 3/8"          |
| 4004H19 | Адаптер                          | 19 мм / 1/2"          |
| 2003H10 | бит-адаптер                      | 10 мм / 1/4"          |

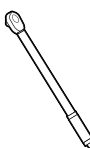
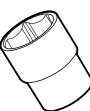
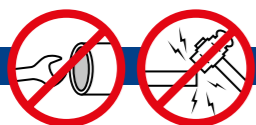



Артикул: **1166M**  
**Ключ трещоточный**  
**комбинированный с переключением**

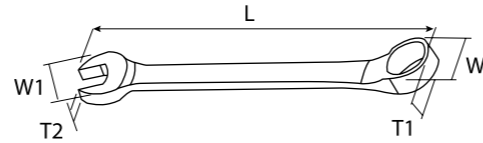

| Размер | W (мм) | W1 (мм) | T (мм) | T1 (мм) | L (мм) | Вес (гр) | Кол-во в упаковке |
|--------|--------|---------|--------|---------|--------|----------|-------------------|
| 8      | 17.4   | 20.6    | 5.6    | 7.8     | 140    | 38       | 12                |
| 10     | 21.3   | 23.5    | 5.8    | 8.5     | 158    | 51       | 12                |
| 12     | 25.5   | 27.3    | 6.2    | 9.6     | 170    | 74       | 12                |
| 13     | 26.5   | 28.2    | 6.4    | 9.9     | 178    | 88       | 12                |
| 14     | 29.1   | 29.9    | 7      | 10.1    | 189    | 102      | 12                |
| 15     | 31.5   | 31.5    | 7.5    | 10.5    | 198    | 125      | 12                |
| 17     | 35.6   | 33.9    | 8.2    | 11.2    | 224    | 186      | 12                |
| 19     | 38.9   | 36.5    | 9.2    | 12.1    | 243    | 220      | 12                |

Артикул: **1165FM**  
**Ключ трещоточный**  
**комбинированный с шарниром**

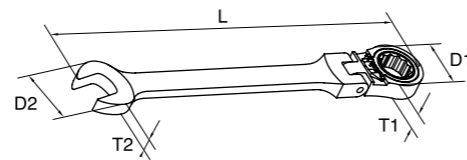

| Размер | W (мм) | W1 (мм) | T (мм) | T1 (мм) | L (мм) | Вес (гр) | Кол-во в упаковке |
|--------|--------|---------|--------|---------|--------|----------|-------------------|
| 8      | 17.4   | 16.95   | 7.4    | 4.9     | 136    | 50       | 12                |
| 10     | 20.9   | 20.8    | 7.4    | 5.8     | 158    | 70       | 12                |
| 12     | 23.4   | 25.1    | 8.7    | 6.2     | 175    | 100      | 12                |
| 13     | 24.9   | 27.15   | 8.7    | 6.4     | 185    | 110      | 12                |
| 14     | 27.4   | 29.3    | 8.7    | 7       | 193    | 110      | 12                |
| 15     | 30.4   | 33      | 10.3   | 7.4     | 213    | 180      | 12                |
| 16     | 30.4   | 33      | 10.3   | 7.4     | 213    | 180      | 12                |
| 17     | 31.9   | 35.2    | 10.3   | 8.2     | 231    | 215      | 12                |
| 19     | 34.5   | 39.4    | 10.5   | 9       | 249    | 270      | 12                |
| 21     | 42.8   | 47.3    | 13     | 9.2     | 281    | 450      | 6                 |

Артикул: **1486**  
**Вороток Т-образный шарнирный**

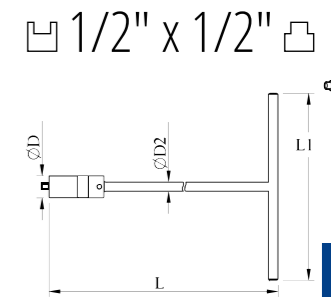
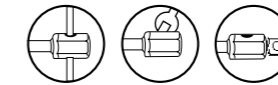
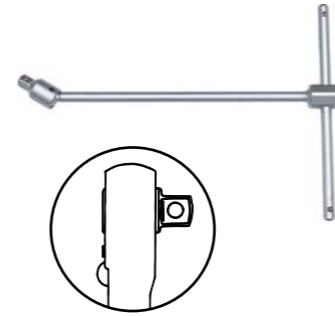

| Артикул | Размер    | D (мм) | D2 (мм) | L (мм) | L2 (мм) | Вес (гр) | Кол-во в упаковке |
|---------|-----------|--------|---------|--------|---------|----------|-------------------|
| 1486-28 | 1/2 x 1/2 | 24     | 12      | 700    | 200     | 920      | 10                |
| 1486-40 | 1/2 x 1/2 | 24     | 12      | 1000   | 200     | 1190     | 10                |

Артикул: **1310M**  
**Ключ Т-образный**  
**с удлиненной головкой**

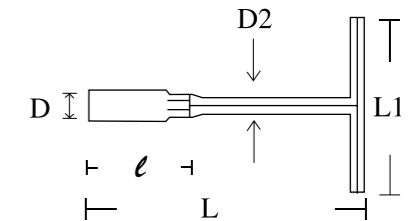

| Размер | D (мм) | D2 (мм) | L (мм) | L1 (мм) | Вес (гр) | Кол-во в упаковке |
|--------|--------|---------|--------|---------|----------|-------------------|
| 8      | 12     | 8       | 52     | 300     | 230      | 25                |
| 9      | 13     | 8       | 52     | 300     | 230      | 25                |
| 10     | 14.5   | 10      | 52     | 300     | 330      | 25                |
| 11     | 16     | 10      | 52     | 300     | 330      | 25                |
| 12     | 17     | 10      | 52     | 300     | 340      | 25                |
| 13     | 18.5   | 11      | 52     | 300     | 450      | 25                |
| 14     | 20     | 11      | 52     | 300     | 460      | 25                |
| 17     | 24     | 13      | 52     | 300     | 680      | 25                |
| 19     | 26.5   | 13      | 52     | 300     | 690      | 25                |

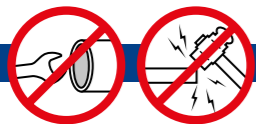

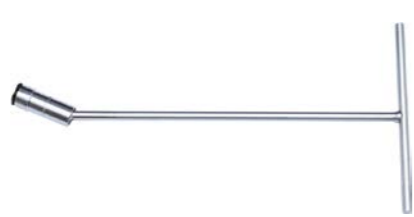

Артикул: **1305**  
Ключ свечной с шарниром  
и Т-образной ручкой

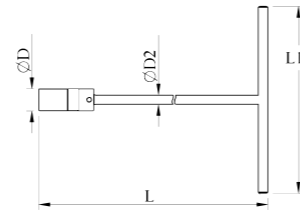

| Артикул  | Размер | D (мм) | D2 (мм) | L (мм) | L2 (мм) | Вес (гр) | Кол-во в упаковке |
|----------|--------|--------|---------|--------|---------|----------|-------------------|
| 1305-15M | 16     | 22     | 10      | 382    | 200     | 410      | 15                |
| 1305-15M | 20.8   | 28     | 12      | 382    | 200     | 620      | 15                |



Артикул: **1335**  
Ключ свечной с шарниром  
и Т-образной ручкой  
с магнитной вставкой

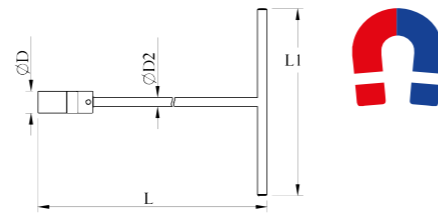

| Артикул  | Размер | D (мм) | D2 (мм) | L (мм) | L2 (мм) | Вес (гр) | Кол-во в упаковке |
|----------|--------|--------|---------|--------|---------|----------|-------------------|
| 1335-15M | 16     | 22     | 10      | 382    | 200     | 430      | 15                |
| 1335-15M | 20.8   | 28     | 12      | 382    | 200     | 630      | 15                |
| 1335-22M | 16     | 22     | 10      | 560    | 200     | 540      | 15                |
| 1335-22M | 20.8   | 28     | 12      | 560    | 200     | 800      | 15                |



Артикул: **1421**  
Вороток Т-образный карданный

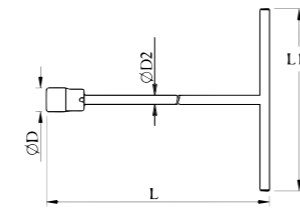

| Артикул | D (мм) | D2 (мм) | L (мм) | L2 (мм) | Вес (гр) | Кол-во в упаковке |
|---------|--------|---------|--------|---------|----------|-------------------|
| 1421-8  | 12     | 9       | 650    | 200     | 480      | 15                |
| 1421-9  | 13     | 9       | 650    | 200     | 480      | 15                |
| 1421-10 | 14.5   | 9       | 650    | 200     | 490      | 15                |
| 1421-11 | 16     | 9       | 650    | 200     | 490      | 15                |
| 1421-12 | 17.5   | 9       | 650    | 200     | 500      | 15                |
| 1421-13 | 18.5   | 10      | 650    | 200     | 600      | 15                |
| 1421-14 | 20     | 10      | 650    | 200     | 600      | 15                |
| 1421-17 | 24     | 12      | 650    | 200     | 840      | 15                |
| 1421-19 | 26     | 12      | 650    | 200     | 860      | 15                |



Артикул: **1170**  
Ключ разводной

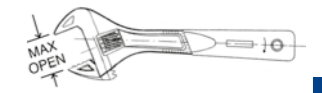

| Артикул | Длина  | Максимальное раскрытие (мм) | Максимальный размер резьбы | Кол-во в упаковке |
|---------|--------|-----------------------------|----------------------------|-------------------|
| 1170-8  | 200 мм | 28.6                        | 5/8 (M18)                  | 12                |
| 1170-10 | 250 мм | 32.8                        | 3/4 (M20)                  | 12                |
| 1170-12 | 300 мм | 38                          | 1 (M24)                    | 12                |



Артикул: **1172**  
Ключ разводной

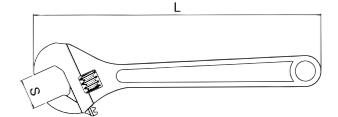

| Артикул | Длина (L) | Вес (гр) | Кол-во в упаковке |
|---------|-----------|----------|-------------------|
| 1172-8  | 200 мм    | 240      | 6                 |
| 1172-10 | 250 мм    | 400      | 6                 |
| 1172-12 | 300 мм    | 640      | 6                 |
| 1172-15 | 375 мм    | 1220     | 1                 |
| 1172-18 | 400 мм    | 2200     | 1                 |
| 1172-24 | 600 мм    | 3500     | 1                 |

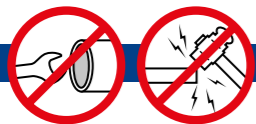



Артикул: **1501M**  
**Ключ накидной ударный**

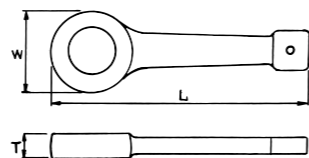

| Размер | W (мм) | T (мм) | L (мм) | Вес (гр) | Кол-во в упаковке |
|--------|--------|--------|--------|----------|-------------------|
| 24     | 42     | 15.5   | 163    | 244      | 6                 |
| 27     | 46     | 16.5   | 180    | 340      | 6                 |
| 30     | 52     | 17.5   | 190    | 416      | 6                 |
| 32     | 52     | 17.5   | 190    | 416      | 6                 |
| 36     | 58     | 18.5   | 205    | 518      | 6                 |
| 38     | 58     | 18.5   | 205    | 518      | 6                 |
| 41     | 66     | 20.5   | 230    | 735      | 6                 |
| 46     | 74     | 22.5   | 240    | 930      | 2                 |
| 50     | 80     | 24.5   | 255    | 1162     | 2                 |
| 55     | 86     | 25.5   | 270    | 1380     | 2                 |
| 60     | 96     | 26.5   | 280    | 1650     | 2                 |
| 65     | 100    | 27     | 280    | 1750     | 2                 |

3

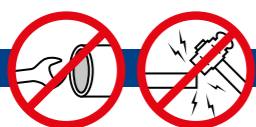

# 4 ТОРЦЕВЫЕ ГОЛОВКИ, НАСАДКИ

Торцевые головки, насадки 1/4" ..... 94 стр.  
 Торцевые головки, насадки 3/8" ..... 96 стр.  
 Торцевые головки, насадки 1/2" ..... 97 стр.  
 Торцевые головки 3/4" ..... 104 стр.  
 Торцевые головки 1" ..... 105 стр.  
 Свечные торцевые головки ..... 106 стр.  
 Наборы торцевых головок, насадок и принадлежностей ..... 108 стр.





Артикул: **2400M**  
**Головка торцевая**

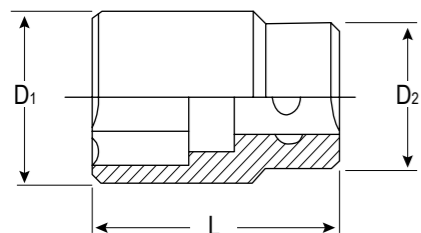

| Размер | D1 (мм) | D2 (мм) | L (мм) | Вес (гр) | Кол-во в упаковке |
|--------|---------|---------|--------|----------|-------------------|
| 4      | 6.8     | 11.8    | 25     | 10       | 50                |
| 4.5    | 7.4     | 11.8    | 25     | 10       | 50                |
| 5      | 8       | 11.8    | 25     | 10       | 50                |
| 5.5    | 8.7     | 11.8    | 25     | 11       | 50                |
| 6      | 9.2     | 11.8    | 25     | 11       | 50                |
| 7      | 10.3    | 11.8    | 25     | 11       | 50                |
| 8      | 11.4    | 12      | 25     | 11       | 50                |
| 9      | 13      | 12.2    | 25     | 12       | 50                |
| 10     | 14.3    | 13      | 25     | 16       | 50                |
| 11     | 16      | 14.2    | 25     | 20       | 50                |
| 12     | 17      | 15.5    | 25     | 22       | 50                |
| 13     | 18      | 16.5    | 25     | 24       | 10                |
| 14     | 19.5    | 17.5    | 25     | 29       | 10                |

Артикул: **2300M**  
**Головка торцевая длинная**

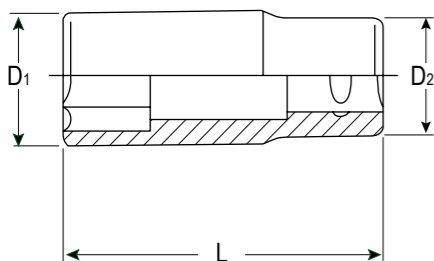

| Размер | D1 (мм) | D2 (мм) | L (мм) | Вес (гр) | Кол-во в упаковке |
|--------|---------|---------|--------|----------|-------------------|
| 4      | 6.8     | 11.8    | 50     | 19       | 20                |
| 4.5    | 7.4     | 11.8    | 50     | 19       | 20                |
| 5      | 8       | 11.8    | 50     | 19       | 20                |
| 5.5    | 8.7     | 11.8    | 50     | 19       | 20                |
| 6      | 9.2     | 11.8    | 50     | 22       | 20                |
| 7      | 10.3    | 11.8    | 50     | 23       | 20                |
| 8      | 11.4    | 12      | 50     | 23       | 20                |
| 9      | 13      | 12.2    | 50     | 26       | 20                |
| 10     | 14.5    | 13      | 50     | 30       | 20                |
| 11     | 16      | 14.2    | 50     | 35       | 20                |
| 12     | 17      | 15.5    | 50     | 43       | 20                |
| 13     | 18      | 16.5    | 50     | 45       | 10                |
| 14     | 19.5    | 17.5    | 50     | 58       | 10                |

Артикул: **2021M**  
**Головка торцевая со вставкой шлиц**



| Размер | TxW (мм) | L (мм) | Вес (гр) | Кол-во в упаковке |
|--------|----------|--------|----------|-------------------|
| 4      | 0.8 x 4  | 32     | 12       | 50                |
| 5      | 1 x 5.5  | 32     | 13       | 50                |
| 6      | 1 x 6    | 32     | 13       | 50                |
| 7      | 1.2 x 7  | 32     | 13       | 50                |

Артикул: **2022PH**  
**Головка торцевая со вставкой PHILLIPS**



| Размер | L (мм) | Вес (гр) | Кол-во в упаковке |
|--------|--------|----------|-------------------|
| PH1    | 32     | 12       | 50                |
| PH2    | 32     | 13       | 50                |
| PH3    | 32     | 14       | 50                |

Артикул: **2023PZ**  
**Головка торцевая со вставкой POZIDRIV**



| Размер | L (мм) | Вес (гр) | Кол-во в упаковке |
|--------|--------|----------|-------------------|
| PZ1    | 32     | 12       | 50                |
| PZ2    | 32     | 13       | 50                |
| PZ3    | 32     | 14       | 50                |

Артикул: **2024T**  
**Головка торцевая со вставкой TORX**



| Размер | L (мм) | Вес (гр) | Кол-во в упаковке |
|--------|--------|----------|-------------------|
| T10    | 32     | 12       | 50                |
| T15    | 32     | 12       | 50                |
| T20    | 32     | 13       | 50                |
| T25    | 32     | 13       | 50                |
| T27    | 32     | 14       | 50                |
| T30    | 32     | 14       | 50                |
| T40    | 32     | 14       | 50                |

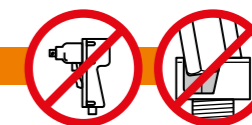
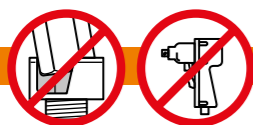

Артикул: **3400M**  
**Головка торцевая**

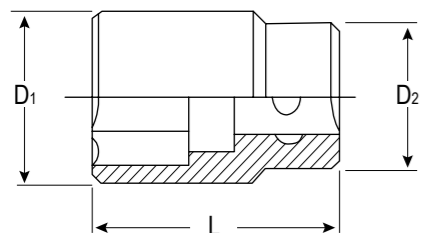

| Размер | D1 (мм) | D2 (мм) | L (мм) | Вес (гр) | Кол-во в упаковке |
|--------|---------|---------|--------|----------|-------------------|
| 6      | 10      | 17      | 28     | 19       | 10                |
| 7      | 11      | 17      | 28     | 19       | 10                |
| 8      | 12      | 17      | 28     | 20       | 10                |
| 9      | 13.2    | 17      | 28     | 20       | 10                |
| 10     | 14.5    | 17      | 28     | 20       | 10                |
| 11     | 15.7    | 17      | 28     | 20       | 10                |
| 12     | 16.8    | 17      | 28     | 20       | 10                |
| 13     | 18      | 17      | 28     | 20       | 10                |
| 14     | 20      | 18      | 28     | 40       | 10                |
| 15     | 22      | 20      | 28     | 40       | 10                |
| 16     | 22      | 20      | 28     | 40       | 10                |
| 17     | 24      | 22      | 30     | 60       | 10                |
| 18     | 24      | 22      | 30     | 60       | 10                |
| 19     | 25.8    | 24      | 30     | 65       | 10                |
| 20     | 28      | 26      | 30     | 75       | 10                |
| 21     | 28      | 26      | 32     | 75       | 10                |
| 22     | 29.5    | 26      | 32     | 80       | 10                |
| 23     | 31.7    | 27      | 32     | 98       | 10                |
| 24     | 31.7    | 28      | 33     | 100      | 10                |

Артикул: **3300M**  
**Головка торцевая длинная**

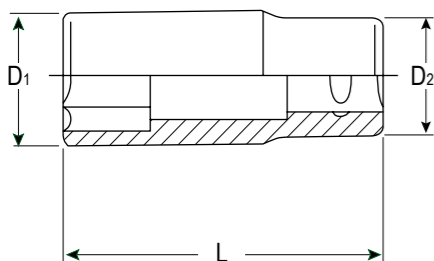

| Размер | D1 (мм) | D2 (мм) | L (мм) | Вес (гр) | Кол-во в упаковке |
|--------|---------|---------|--------|----------|-------------------|
| 7      | 10.6    | 17      | 63     | 40       | 10                |
| 8      | 12      | 17      | 63     | 40       | 10                |
| 9      | 13      | 17      | 63     | 40       | 10                |
| 10     | 14.5    | 17      | 63     | 60       | 10                |
| 11     | 16      | 17      | 63     | 60       | 10                |
| 12     | 17      | 18      | 63     | 60       | 10                |
| 13     | 18      | 17      | 63     | 60       | 10                |
| 14     | 20      | 18      | 63     | 80       | 10                |
| 15     | 22      | 20      | 63     | 100      | 10                |
| 16     | 22      | 20      | 63     | 100      | 10                |
| 17     | 24      | 22      | 63     | 100      | 10                |
| 18     | 24      | 22      | 63     | 100      | 10                |
| 19     | 26      | 24      | 63     | 110      | 10                |
| 20     | 28      | 26      | 63     | 150      | 10                |
| 21     | 28      | 26      | 63     | 150      | 10                |
| 22     | 29      | 27      | 63     | 160      | 10                |
| 23     | 31      | 27      | 63     | 185      | 10                |
| 24     | 32      | 28      | 63     | 190      | 10                |

Артикул: **4400M**  
**Головка торцевая**

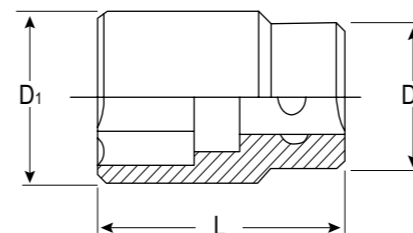

| Размер | D1 (мм) | D2 (мм) | L (мм) | Вес (гр) | Кол-во в упаковке |
|--------|---------|---------|--------|----------|-------------------|
| 8      | 13.2    | 22      | 37     | 45       | 10                |
| 9      | 13.9    | 22      | 37     | 45       | 10                |
| 10     | 15.2    | 22      | 37     | 45       | 10                |
| 11     | 16.3    | 22      | 37     | 45       | 10                |
| 12     | 17.7    | 22      | 37     | 50       | 10                |
| 13     | 18.8    | 22      | 37     | 50       | 10                |
| 14     | 20.4    | 22      | 37     | 50       | 10                |
| 15     | 21      | 22      | 37     | 55       | 10                |
| 16     | 23.5    | 22      | 37     | 60       | 10                |
| 17     | 24      | 22.5    | 37     | 65       | 10                |
| 18     | 25      | 24      | 37     | 70       | 10                |
| 19     | 27      | 25.8    | 38     | 85       | 10                |
| 20     | 28      | 26      | 38     | 85       | 10                |
| 21     | 29      | 27      | 38     | 105      | 10                |
| 22     | 30      | 28      | 40     | 110      | 10                |
| 23     | 32      | 29      | 40     | 130      | 10                |
| 24     | 33      | 30      | 42     | 145      | 10                |
| 25     | 34      | 32      | 42     | 160      | 10                |
| 26     | 36      | 32      | 42     | 170      | 10                |
| 27     | 37      | 34      | 43     | 190      | 8                 |
| 28     | 38      | 34      | 43     | 200      | 8                 |
| 29     | 40      | 35      | 45     | 220      | 8                 |
| 30     | 40      | 36      | 45     | 220      | 8                 |
| 32     | 43      | 38      | 45     | 250      | 8                 |
| 33     | 43      | 39      | 47     | 260      | 8                 |
| 34     | 44      | 40      | 47     | 260      | 8                 |
| 35     | 46      | 40      | 47     | 285      | 8                 |
| 36     | 48      | 41      | 47     | 300      | 8                 |
| 38     | 50      | 43      | 47     | 320      | 8                 |
| 39     | 51      | 44      | 47     | 340      | 8                 |
| 41     | 53      | 46      | 55     | 430      | 8                 |
| 46     | 60      | 50      | 55     | 550      | 8                 |

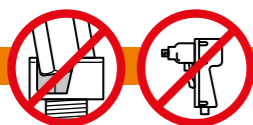

Артикул: **4402M**  
**Головка торцевая**

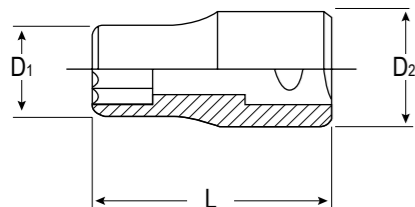

| Размер | D1 (мм) | D2 (мм) | L (мм) | Вес (гр) | Кол-во в упаковке |
|--------|---------|---------|--------|----------|-------------------|
| 8      | 13.2    | 22      | 37     | 45       | 10                |
| 9      | 13.9    | 22      | 37     | 45       | 10                |
| 10     | 15      | 22      | 37     | 45       | 10                |
| 11     | 16.3    | 22      | 37     | 45       | 10                |
| 12     | 17.6    | 22      | 37     | 45       | 10                |
| 13     | 18.8    | 22      | 37     | 50       | 10                |
| 14     | 20.4    | 22      | 37     | 50       | 10                |
| 15     | 21      | 22      | 37     | 50       | 10                |
| 16     | 23.5    | 22      | 37     | 65       | 10                |
| 17     | 24      | 23      | 37     | 65       | 10                |
| 18     | 25      | 24      | 37     | 65       | 10                |
| 19     | 27      | 25.8    | 38     | 80       | 10                |
| 20     | 28      | 26      | 38     | 80       | 10                |
| 21     | 30      | 27      | 38     | 95       | 10                |
| 22     | 30      | 28      | 40     | 100      | 10                |
| 23     | 32      | 29      | 40     | 120      | 10                |
| 24     | 33      | 30      | 42     | 150      | 10                |
| 25     | 34      | 32      | 42     | 155      | 10                |
| 26     | 36      | 32      | 42     | 160      | 10                |
| 27     | 37      | 34      | 43     | 195      | 8                 |
| 28     | 38      | 34      | 43     | 195      | 8                 |
| 29     | 40      | 35      | 45     | 210      | 8                 |
| 30     | 40      | 36      | 45     | 215      | 8                 |
| 32     | 43      | 38      | 45     | 240      | 8                 |

Артикул: **4300M**  
**Головка торцевая длинная**

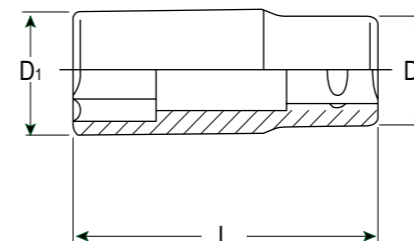

| Размер | D1 (мм) | D2 (мм) | L (мм) | Вес (гр) | Кол-во в упаковке |
|--------|---------|---------|--------|----------|-------------------|
| 8      | 13.2    | 22      | 76     | 90       | 10                |
| 9      | 13.9    | 22      | 76     | 90       | 10                |
| 10     | 15.2    | 22      | 76     | 95       | 10                |
| 11     | 16.3    | 22      | 76     | 95       | 10                |
| 12     | 17.7    | 22      | 76     | 95       | 10                |
| 13     | 18.8    | 22      | 76     | 100      | 10                |
| 14     | 20.4    | 22      | 76     | 110      | 10                |
| 15     | 21      | 22      | 76     | 110      | 10                |
| 16     | 23.5    | 22      | 76     | 130      | 10                |
| 17     | 24      | 23      | 76     | 130      | 10                |
| 18     | 25      | 24      | 76     | 145      | 10                |
| 19     | 27      | 25.8    | 76     | 170      | 10                |
| 20     | 28      | 26      | 76     | 170      | 10                |
| 21     | 30      | 27      | 76     | 200      | 10                |
| 22     | 30      | 27      | 76     | 200      | 10                |
| 23     | 32      | 30      | 76     | 240      | 10                |
| 24     | 33      | 30      | 76     | 260      | 5                 |
| 25     | 34      | 31      | 76     | 260      | 5                 |
| 26     | 36      | 32      | 76     | 310      | 5                 |
| 27     | 37      | 34      | 76     | 335      | 5                 |
| 28     | 38      | 34      | 76     | 325      | 5                 |
| 29     | 40      | 35      | 76     | 335      | 5                 |
| 30     | 40      | 36      | 76     | 380      | 5                 |
| 32     | 43      | 38      | 76     | 380      | 5                 |
| 33     | 43      | 39      | 80     | 380      | 5                 |
| 34     | 44      | 40      | 80     | 380      | 5                 |
| 35     | 46      | 40      | 80     | 440      | 5                 |
| 36     | 48      | 41      | 80     | 440      | 5                 |
| 38     | 50      | 43      | 80     | 500      | 5                 |
| 41     | 53      | 46      | 80     | 550      | 5                 |
| 46     | 60      | 50      | 80     | 700      | 5                 |

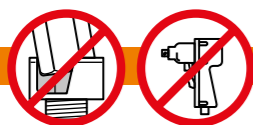
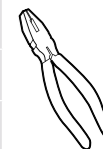
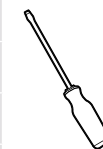
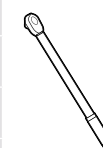



Артикул: **4302M**

Головка торцевая длинная

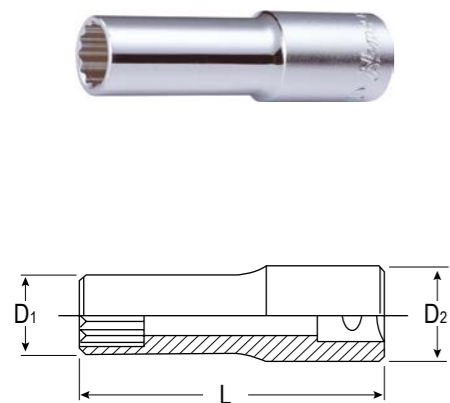

| Размер | D1 (мм) | D2 (мм) | L (мм) | Вес (гр) | Кол-во в упаковке |
|--------|---------|---------|--------|----------|-------------------|
| 8      | 13.2    | 22      | 76     | 90       | 10                |
| 9      | 13.9    | 22      | 76     | 90       | 10                |
| 10     | 15.2    | 22      | 76     | 85       | 10                |
| 11     | 16.3    | 22      | 76     | 85       | 10                |
| 12     | 17.7    | 22      | 76     | 95       | 10                |
| 13     | 18.8    | 22      | 76     | 100      | 10                |
| 14     | 20.4    | 22      | 76     | 100      | 10                |
| 15     | 21      | 22      | 76     | 110      | 10                |
| 16     | 23.5    | 22      | 76     | 125      | 10                |
| 17     | 24      | 23      | 76     | 125      | 10                |
| 18     | 25      | 24      | 76     | 150      | 10                |
| 19     | 27      | 25.8    | 76     | 160      | 10                |
| 20     | 28      | 26      | 76     | 160      | 10                |
| 21     | 30      | 27      | 76     | 190      | 10                |
| 22     | 30      | 27      | 76     | 190      | 10                |
| 23     | 32      | 30      | 76     | 230      | 10                |
| 24     | 33      | 30      | 76     | 245      | 10                |
| 25     | 34      | 31      | 76     | 245      | 5                 |
| 26     | 36      | 32      | 76     | 280      | 5                 |
| 27     | 37      | 34      | 76     | 280      | 5                 |
| 28     | 38      | 34      | 76     | 280      | 5                 |
| 29     | 40      | 3       | 76     | 310      | 5                 |
| 30     | 40      | 36      | 76     | 360      | 5                 |
| 32     | 43      | 38      | 76     | 360      | 5                 |

Артикул: **4410E**

Головка торцевая E-STAR

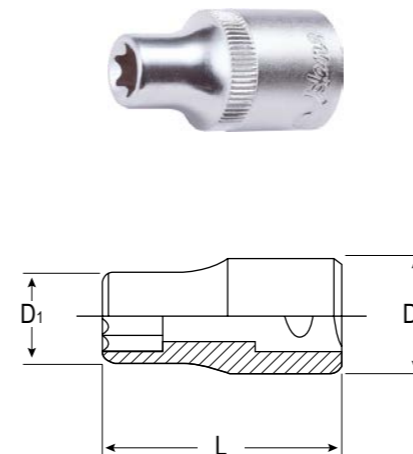

| Размер | D1 (мм) | D2 (мм) | L (мм) | Вес (гр) | Кол-во в упаковке |
|--------|---------|---------|--------|----------|-------------------|
| E10    | 13.2    | 22      | 38     | 50       | 10                |
| E11    | 13.8    | 22      | 38     | 50       | 10                |
| E12    | 15      | 22      | 38     | 55       | 10                |
| E14    | 16.5    | 22      | 38     | 55       | 10                |
| E16    | 19      | 22      | 38     | 55       | 10                |
| E18    | 24      | 22.5    | 38     | 75       | 10                |
| E20    | 26      | 24      | 38     | 90       | 10                |
| E22    | 26      | 24      | 38     | 90       | 10                |
| E24    | 28      | 25      | 38     | 100      | 10                |

Артикул: **4310E**

Головка торцевая E-STAR длинная

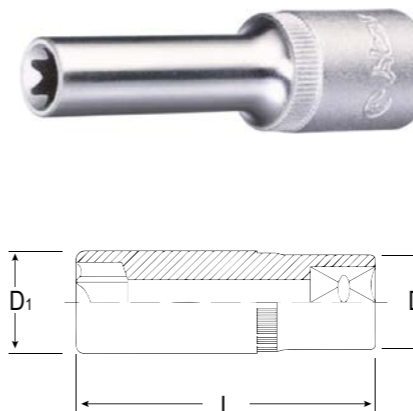

| Размер | D1 (мм) | D2 (мм) | L (мм) | Вес (гр) | Кол-во в упаковке |
|--------|---------|---------|--------|----------|-------------------|
| E10    | 13.2    | 22      | 76     | 90       | 10                |
| E12    | 15      | 22      | 76     | 90       | 10                |
| E14    | 16.5    | 22      | 76     | 90       | 10                |
| E16    | 19      | 22      | 76     | 110      | 10                |
| E18    | 24      | 22.5    | 76     | 125      | 10                |
| E20    | 26      | 24      | 76     | 155      | 10                |
| E22    | 26      | 24      | 76     | 180      | 10                |
| E24    | 28      | 25      | 76     | 215      | 10                |

Артикул: **4016M**

Насадка шестигранная

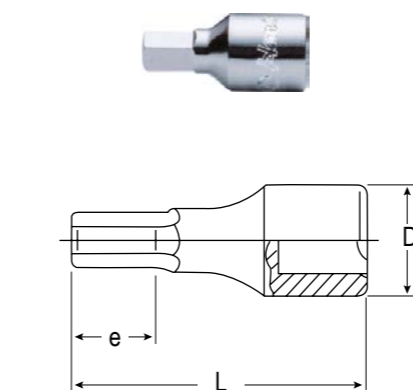

| Размер | L (мм) | Вес (гр) | Кол-во в упаковке |
|--------|--------|----------|-------------------|
| 7      | 38     | 64       | 10                |
| 8      | 38     | 64       | 10                |
| 10     | 40     | 68       | 10                |
| 17     | 42     | 116      | 10                |
| 19     | 42     | 126      | 10                |

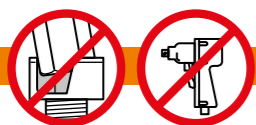

Артикул: **4024Т**

**Головка торцевая со вставкой TORX**



| Размер | L (мм) | Вес (гр) | Кол-во в упаковке |
|--------|--------|----------|-------------------|
| T30    | 55     | 65       | 10                |
| T40    | 55     | 65       | 10                |
| T45    | 55     | 70       | 10                |
| T50    | 55     | 70       | 10                |

Артикул: **4024-4Т**

**Головка торцевая со вставкой TORX длинная**



| Размер | L (мм) | Вес (гр) | Кол-во в упаковке |
|--------|--------|----------|-------------------|
| T30    | 100    | 110      | 10                |
| T40    | 100    | 110      | 10                |
| T45    | 100    | 115      | 10                |
| T50    | 100    | 115      | 10                |

Артикул: **4026М**

**Головка торцевая со вставкой HEX**



| Размер | L (мм) | Вес (гр) | Кол-во в упаковке |
|--------|--------|----------|-------------------|
| 5      | 55     | 65       | 10                |
| 6      | 55     | 65       | 10                |
| 7      | 55     | 70       | 10                |
| 8      | 55     | 70       | 10                |
| 10     | 55     | 94       | 10                |
| 12     | 55     | 102      | 10                |
| 14     | 65     | 166      | 10                |
| 19     | 70     | 252      | 10                |

Артикул: **4026-4М**

**Головка торцевая со вставкой HEX длинная**



| Размер | L (мм) | Вес (гр) | Кол-во в упаковке |
|--------|--------|----------|-------------------|
| 6      | 100    | 105      | 10                |
| 7      | 100    | 105      | 10                |
| 8      | 100    | 105      | 10                |
| 10     | 100    | 110      | 10                |
| 12     | 100    | 150      | 10                |
| 14     | 100    | 180      | 10                |

Артикул: **4028-4М**

**Головка торцевая со вставкой XZN длинная**



| Размер | L (мм) | Вес (гр) | Кол-во в упаковке |
|--------|--------|----------|-------------------|
| M8     | 100    | 115      | 10                |
| M9     | 100    | 120      | 10                |
| M10    | 100    | 120      | 10                |
| M12    | 100    | 160      | 10                |
| M14    | 100    | 180      | 10                |
| M16    | 100    | 240      | 10                |
| M18    | 100    | 250      | 10                |

Артикул: **4028Н**

**4028Н16 торцевая вставка HOLEY HZN M16**



| Размер | L (мм) | Вес (гр) | Кол-во в упаковке |
|--------|--------|----------|-------------------|
| M16    | 60     | 117      | 10                |

Артикул: **4029-4М**

**Головка торцевая со вставкой RIBE (SPLINE) длинная**

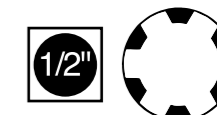

| Размер | L (мм) | Вес (гр) | Кол-во в упаковке |
|--------|--------|----------|-------------------|
| 9      | 100    | 118      | 10                |
| 10     | 100    | 120      | 10                |
| 12     | 100    | 160      | 10                |

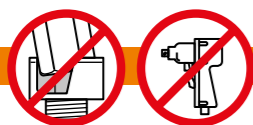



Артикул: **6402M**  
Головка торцевая

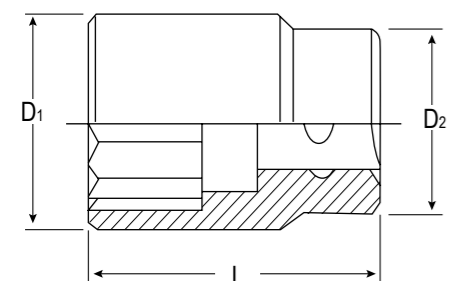

| Размер | D1 (мм) | D2 (мм) | L (мм) | Вес (гр) | Кол-во в упаковке |
|--------|---------|---------|--------|----------|-------------------|
| 17     | 27.2    | 34      | 50     | 270      | 5                 |
| 18     | 28.2    | 34      | 50     | 270      | 5                 |
| 19     | 29.2    | 34      | 50     | 280      | 5                 |
| 20     | 30.2    | 34      | 50     | 280      | 5                 |
| 21     | 31.2    | 34      | 50     | 280      | 5                 |
| 22     | 32.2    | 36      | 50     | 290      | 5                 |
| 23     | 33.2    | 36      | 50     | 300      | 5                 |
| 24     | 34.2    | 36      | 50     | 300      | 5                 |
| 25     | 36      | 36      | 52     | 310      | 5                 |
| 26     | 37      | 36      | 52     | 320      | 5                 |
| 27     | 38      | 36      | 52     | 330      | 5                 |
| 28     | 39      | 38      | 52     | 330      | 5                 |
| 29     | 40      | 38      | 52     | 340      | 5                 |
| 30     | 42      | 38      | 54     | 370      | 5                 |
| 31     | 43      | 38      | 54     | 380      | 5                 |
| 32     | 44      | 38      | 56     | 420      | 5                 |
| 33     | 46      | 38      | 56     | 440      | 5                 |
| 34     | 47      | 42      | 58     | 470      | 5                 |
| 35     | 48      | 42      | 58     | 490      | 5                 |
| 36     | 50      | 42      | 58     | 510      | 5                 |
| 38     | 52      | 45      | 60     | 550      | 1                 |
| 40     | 54      | 45      | 60     | 580      | 1                 |
| 41     | 56      | 45      | 64     | 590      | 1                 |
| 42     | 57      | 45      | 64     | 600      | 1                 |
| 43     | 58      | 45      | 64     | 620      | 1                 |
| 44     | 59      | 48      | 64     | 670      | 1                 |
| 45     | 61      | 48      | 64     | 710      | 1                 |
| 46     | 62      | 48      | 68     | 730      | 1                 |
| 48     | 64      | 48      | 70     | 770      | 1                 |
| 50     | 68      | 48      | 70     | 790      | 1                 |
| 51     | 68      | 48      | 72     | 820      | 1                 |
| 52     | 70      | 48      | 72     | 860      | 1                 |
| 54     | 72      | 48      | 76     | 910      | 1                 |
| 55     | 74      | 48      | 76     | 1030     | 1                 |
| 57     | 76      | 48      | 76     | 1100     | 1                 |
| 58     | 78      | 48      | 76     | 1250     | 1                 |
| 59     | 78      | 48      | 78     | 1350     | 1                 |
| 60     | 80      | 48      | 78     | 1450     | 1                 |
| 63     | 84      | 50      | 82     | 1600     | 1                 |
| 65     | 86      | 60      | 85     | 1750     | 1                 |
| 70     | 92      | 60      | 90     | 1950     | 1                 |



Артикул: **8402M**  
Головка торцевая



| Размер | D1 (мм) | D2 (мм) | L (мм) | Вес (гр) |
|--------|---------|---------|--------|----------|
| 36     | 51      | 45      | 65     | 460      |
| 38     | 54      | 45      | 65     | 500      |
| 41     | 57      | 45      | 70     | 570      |
| 46     | 65      | 50      | 76     | 870      |
| 50     | 70      | 54      | 80     | 1050     |
| 55     | 75      | 54      | 80     | 1250     |
| 60     | 82      | 57      | 84     | 1500     |
| 65     | 88      | 57      | 87     | 1600     |
| 70     | 94      | 68      | 93     | 2100     |
| 75     | 100     | 68      | 97     | 2500     |
| 80     | 105     | 68      | 103    | 2800     |

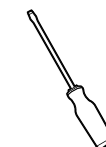





Артикул: **3335MK**

**Головка свечная магнитная**

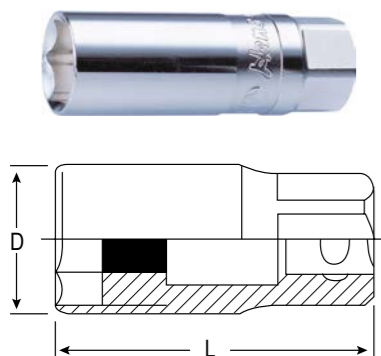

| Размер | L (мм) | D (мм) | Вес (гр) | Кол-во в упаковке |
|--------|--------|--------|----------|-------------------|
| 16     | 65     | 22     | 85       | 12                |

Артикул: **3336M**

**Головка свечная магнитная**

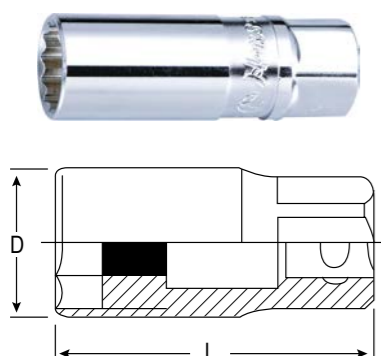

| Размер | L (мм) | D (мм) | Вес (гр) | Кол-во в упаковке |
|--------|--------|--------|----------|-------------------|
| 14     | 64     | 18.9   | 66       | 12                |

Артикул: **4305M**

**Головка свечная**

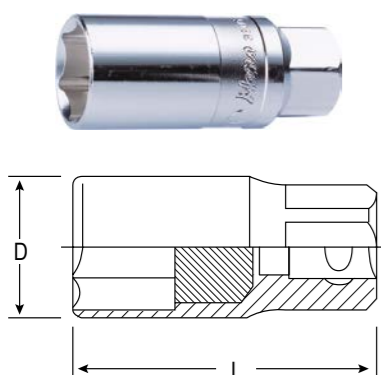

| Размер | L (мм) | D (мм) | Вес (гр) | Кол-во в упаковке |
|--------|--------|--------|----------|-------------------|
| 20.8   | 65     | 28     | 130      | 10                |

Артикул: **4335M**

**Головка свечная магнитная**

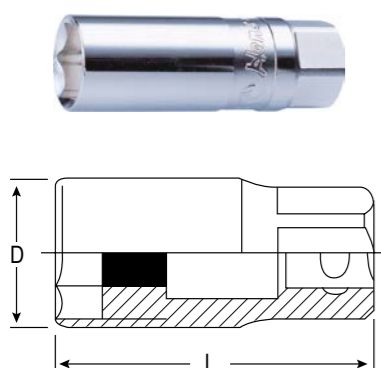

| Размер | L (мм) | D (мм) | Вес (гр) | Кол-во в упаковке |
|--------|--------|--------|----------|-------------------|
| 16     | 70     | 20.9   | 88       | 10                |
| 18     | 70     | 23.9   | 130      | 10                |
| 20.8   | 70     | 26.9   | 130      | 10                |

Артикул: **2609M**

**Набор торцевых головок**

9 предметов



|      |    |
|------|----|
| 0,13 | 72 |
|------|----|



| Вид | Артикул | Наименование     | Описание                        |
|-----|---------|------------------|---------------------------------|
|     | 2400M   | Головка торцевая | 4, 5, 6, 7, 8, 9, 10, 11, 12 мм |



Артикул: **2609MD**

**Набор торцевых головок длинных**

9 предметов



|      |    |
|------|----|
| 0,17 | 72 |
|------|----|

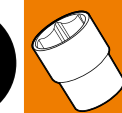

| Вид | Артикул | Наименование             | Описание                        |
|-----|---------|--------------------------|---------------------------------|
|     | 2300M   | Головка торцевая длинная | 4, 5, 6, 7, 8, 9, 10, 11, 12 мм |



Артикул: **2611M**

**Набор торцевых головок**

11 предметов



|     |    |
|-----|----|
| 0,3 | 48 |
|-----|----|

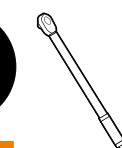

| Вид | Артикул | Наименование     | Описание                                |
|-----|---------|------------------|---|
|     | 2400M   | Головка торцевая | 4, 5, 6, 7, 8, 9, 10, 11, 12, 13, 14 мм |

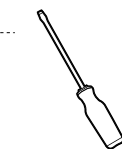

Артикул: **2611MD**

**Набор торцевых головок длинных**

11 предметов



|     |    |
|-----|----|
| 0,4 | 48 |
|-----|----|



| Вид | Артикул | Наименование             | Описание                                |
|-----|---------|--------------------------|---|
|     | 2300M   | Головка торцевая длинная | 4, 5, 6, 7, 8, 9, 10, 11, 12, 13, 14 мм |



**Торцевые головки, насадки**  
Наборы торцевых головок с принадлежностями 1/4"



Артикул: **2616M**

**Набор торцевых головок с принадлежностями**

16 предметов

|     |    |        |                |
|-----|----|--------|----------------|
|     |    |        |                |
| 0.7 | 20 | металл | 195 x 105 x 33 |



| Вид | Артикул | Наименование               | Описание                                  |
|-----|---------|----------------------------|---|
|     | 2400M   | Головка торцевая           | 4, 4.5, 5, 5.5, 6, 7, 8, 9, 10, 11, 12 мм |
|     | 2100NQ  | Трещотка с быстрым сбросом | 125 мм / 36 зубцов                        |
|     | 2830    | Рукоятка отверточная 1/4"  | 150 мм                                    |
|     | 2800-4  | Удлинитель                 | 100 мм                                    |
|     | 2770    | Вороток Т-образный         | 115 мм                                    |
|     | 2200    | Шарнир карданный           | 40 мм                                     |

**Торцевые головки, насадки**  
Наборы торцевых головок с принадлежностями 1/4"



Артикул: **2619M**

**Набор торцевых головок с принадлежностями**

19 предметов

|      |    |        |                |
|------|----|--------|----------------|
|      |    |        |                |
| 0.75 | 20 | металл | 195 x 105 x 33 |



| Вид | Артикул   | Наименование               | Описание  |
|-----|-----------|----------------------------|---|
|     | 2400M     | Головка торцевая           | 4, 4.5, 5, 5.5, 6, 7, 8, 9, 10, 11, 12, 13, 14 мм |
|     | 2120NQ    | Трещотка с быстрым сбросом | 125 мм / 24 зубца                                 |
|     | 2700N     | Вороток шарнирный          | 150 мм  |
|     | 2800-2, 6 | Удлинитель                 | 50, 150 мм  |
|     | 2770      | Вороток Т-образный         | 115 мм  |
|     | 2200      | Шарнир карданный           | 40 мм   |

4



Артикул: **2618M**

**Набор торцевых головок с принадлежностями**

18 предметов

|      |    |        |                |
|------|----|--------|----------------|
|      |    |        |                |
| 0.75 | 20 | металл | 195 x 105 x 33 |



| Вид | Артикул   | Наименование               | Описание                         |
|-----|-----------|----------------------------|----------------------------------|
|     | 2400M     | Головка торцевая           | 4, 4.5, 5, 6, 7, 8, 9, 10, 11 мм |
|     | 2403M     | Головка торцевая           | 8, 10 мм                         |
|     | 2100NQ    | Трещотка с быстрым сбросом | 125 мм / 36 зубцов               |
|     | 2700N     | Вороток шарнирный          | 150 мм                           |
|     | 2800-2, 6 | Удлинитель                 | 50, 150 мм                       |
|     | 2770      | Вороток Т-образный         | 115 мм                           |
|     | 2200      | Шарнир карданный           | 40 мм                            |

Артикул: **2626M**

**Набор торцевых головок с принадлежностями**

26 предметов

|     |    |        |                |
|-----|----|--------|----------------|
|     |    |        |                |
| 1.4 | 20 | металл | 253 x 130 x 32 |



| Вид | Артикул | Наименование               | Описание                                      |
|-----|---------|----------------------------|---|
|     | 2400M   | Головка торцевая           | 4, 4.5, 5, 5.5, 6, 7, 8, 9, 10, 11, 12, 13 мм |
|     | 2300M   | Головка торцевая длинная   | 4, 5, 6, 7, 8, 9, 10, 11, 12, 13 мм           |
|     | 2120NQ  | Трещотка с быстрым сбросом | 125 мм / 24 зубца                             |
|     | 2200    | Шарнир карданный           | 40 мм   |
|     | 2804    | Адаптер                    | 1/4"x3/8" / 22 мм                             |



**Торцевые головки, насадки**  
Наборы торцевых головок с принадлежностями 1/4"

Артикул: **2633M / 2633MBG**

Набор универсальный



33 предмета



|     |       |         |                |
|-----|-------|---------|----------------|
| кг  | пачка | коробка | рулетка        |
| 0.9 | 20    | металл  | 253 x 130 x 32 |

|      |       |         |                |
|------|-------|---------|----------------|
| кг   | пачка | коробка | рулетка        |
| 1.15 | 20    | пластик | 240 x 160 x 40 |

| Вид | Артикул         | Наименование                             | Описание                                  |
|-----|-----------------|--|---|
|     | 2400M           | Головка торцевая                         | 4, 4.5, 5, 5.5, 6, 7, 8, 9, 10, 11, 12 мм |
|     | 2022PH          | Головка торцевая со вставкой PHILLIPS    | PZ1, PZ2                                  |
|     | 2023PZ          | Головка торцевая со вставкой POZIDRIV    | PZ1, PZ2                                  |
|     | 2021M           | Головка торцевая со вставкой шлиц        | 4, 5.5, 7 мм                              |
|     | 2026M           | Головка торцевая с шестигранной вставкой | 3, 4, 5, 6, 8, 10 мм                      |
|     | 2100NQ / 2100GQ | Трещотка с быстрым сбросом               | 125 мм / 36 зубцов                        |
|     | 2830            | Рукоятка отверточная 1/4"                | 150 мм                                    |
|     | 2800-2, 4       | Удлинитель                               | 50, 100 мм                                |
|     | 2770            | Вороток Т-образный                       | 115 мм                                    |
|     | 2200            | Шарнир карданный                         | 40 мм                                     |
|     | 1764M           | Угловой ключ шестигранный                | 1.5, 2, 2.5 мм                            |

Артикул: **3613M**  
Набор торцевых головок

12 предметов



|      |       |
|------|-------|
| кг   | пачка |
| 0,55 | 36    |

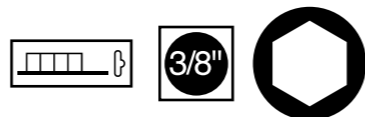

| Вид | Артикул | Наименование     | Описание  |
|-----|---------|------------------|---|
|     | 3400M   | Головка торцевая | 8, 9, 10, 11, 12, 13, 14, 15, 16, 17, 19, 21, 22 мм |

**Торцевые головки, насадки**  
Наборы торцевых головок с принадлежностями 3/8"

Артикул: **3619MB**

Набор универсальный



19 предметов

|     |       |         |                |
|-----|-------|---------|----------------|
| кг  | пачка | коробка | рулетка        |
| 2.5 | 6     | пластик | 315 x 190 x 50 |



| Вид | Артикул    | Наименование      | Описание  |
|-----|------------|-------------------|---|
|     | 3400M      | Головка торцевая  | 6, 7, 8, 9, 10, 11, 12, 13, 14, 15, 16, 17, 19, 21 мм |
|     | 3800-6, 12 | Удлинитель        | 150, 300 мм   |
|     | 3120N      | Трещотка          | 175 мм / 24 зубца                                     |
|     | 3200       | Шарнир карданный  | 50 мм   |
|     | 3700N      | Вороток шарнирный | 250 мм  |

Артикул: **3640T**  
Набор торцевых головок с принадлежностями

40 предметов



|      |       |         |                |
|------|-------|---------|----------------|
| кг   | пачка | коробка | рулетка        |
| 2.58 | 5     | металл  | 315 x 145 x 45 |



| Вид | Артикул | Наименование                      | Описание  |
|-----|---------|-----------------------------------|---|
|     | 3400M   | Головка торцевая                  | 6, 8, 10, 11, 12, 13, 14, 15, 17, 19, 21, 22 мм       |
|     | 3410E   | Головка торцевая E-STAR           | E4, E5, E6, E7, E8, E10, E11, E12, E14, E16, E18, E20 |
|     | 3024T   | Головка торцевая со вставкой Torx | T10, T15, T20, T25, T27, T30, T40, T45, T50, T55, T60 |
|     | 3120NQ  | Трещотка с быстрым сбросом        | 175 мм / 24 зубца                                     |
|     | 3800    | Удлинитель                        | 75, 150 мм  |
|     | 3200    | Шарнир карданный                  | 50 мм   |
|     | 3770    | Вороток Т-образный                | 200 мм  |





Артикул: **4601M**

**Набор торцевых головок**

6 предметов



|     |    |
|-----|----|
| кг  | шт |
| 0,3 | 48 |



| Вид | Артикул | Наименование     | Описание                 |
|-----|---------|------------------|--------------------------|
|     | 4400M   | Головка торцевая | 8, 10, 12, 14, 17, 19 мм |

Артикул: **4601MD**

**Набор торцевых головок длинных**

6 предметов



|     |    |
|-----|----|
| кг  | шт |
| 0,7 | 24 |



| Вид | Артикул | Наименование             | Описание                 |
|-----|---------|--------------------------|--------------------------|
|     | 4300M   | Головка торцевая длинная | 8, 10, 12, 14, 17, 19 мм |

Артикул: **4602M**

**Набор торцевых головок**

12 предметов



|      |    |
|------|----|
| кг   | шт |
| 0,55 | 24 |



| Вид | Артикул | Наименование     | Описание  |
|-----|---------|------------------|---|
|     | 4400M   | Головка торцевая | 10, 12, 13, 14, 15, 16, 17, 18, 19, 20, 21, 22 мм |

Артикул: **4602MD**

**Набор торцевых головок длинных**

12 предметов



|     |    |
|-----|----|
| кг  | шт |
| 0,8 | 24 |



| Вид | Артикул | Наименование             | Описание  |
|-----|---------|--------------------------|---|
|     | 4300M   | Головка торцевая длинная | 10, 12, 13, 14, 15, 16, 17, 18, 19, 20, 21, 22 мм |

Артикул: **4602-2M**

**Набор торцевых головок**

12 предметов



|     |    |
|-----|----|
| кг  | шт |
| 0,8 | 24 |

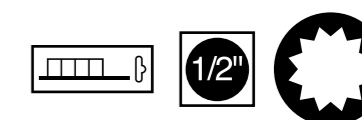

| Вид | Артикул | Наименование     | Описание  |
|-----|---------|------------------|---|
|     | 4402M   | Головка торцевая | 10, 12, 13, 14, 15, 16, 17, 18, 19, 20, 21, 22 мм |

Артикул: **4602MB**

**Набор торцевых головок длинных**

12 предметов



|      |    |          |
|------|----|----------|
| кг   | шт | материал |
| 19,8 | 12 | пластик  |



| Вид | Артикул | Наименование             | Описание  |
|-----|---------|--------------------------|---|
|     | 4300M   | Головка торцевая длинная | 10, 12, 13, 14, 15, 16, 17, 18, 19, 20, 21, 22 мм |

Артикул: **4602-2MB**

**Набор торцевых головок длинных**

12 предметов



|      |    |          |
|------|----|----------|
| кг   | шт | материал |
| 19,8 | 12 | пластик  |

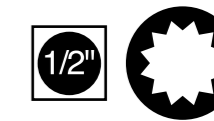

| Вид | Артикул | Наименование             | Описание  |
|-----|---------|--------------------------|---|
|     | 4302M   | Головка торцевая длинная | 10, 12, 13, 14, 15, 16, 17, 18, 19, 20, 21, 22 мм |

Артикул: **46134**

**Набор торцевых головок с принадлежностями**

7 предметов



|      |    |
|------|----|
| кг   | шт |
| 0,96 | 24 |

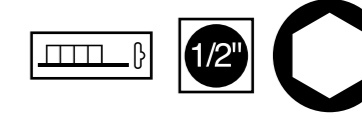

| Вид | Артикул | Наименование     | Описание                 |
|-----|---------|------------------|--------------------------|
|     | 4400M   | Головка торцевая | 8, 10, 12, 14, 17, 19 мм |
|     | 4120N   | Трещотка         | 250 мм / 24 зубца        |



**Торцевые головки, насадки**  
Наборы торцевых головок с принадлежностями 1/2"



Артикул: **4608M**

**Набор торцевых головок**

8 предметов

|      |    |
|------|----|
| кг   | шт |
| 0,45 | 48 |



| Вид | Артикул | Наименование     | Описание                          |
|-----|---------|------------------|-----------------------------------|
|     | 4400M   | Головка торцевая | 10, 11, 12, 13, 14, 17, 19, 21 мм |

Артикул: **4608MD**

**Набор торцевых головок длинных**

8 предметов

|     |    |
|-----|----|
| кг  | шт |
| 0,8 | 24 |



| Вид | Артикул | Наименование             | Описание                          |
|-----|---------|--------------------------|-----------------------------------|
|     | 4300M   | Головка торцевая длинная | 10, 11, 12, 13, 14, 17, 19, 21 мм |

Артикул: **4609M**

**Набор торцевых головок с принадлежностями**

9 предметов

|      |    |
|------|----|
| кг   | шт |
| 1,08 | 12 |



| Вид | Артикул | Наименование       | Описание                         |
|-----|---------|--------------------|----------------------------------|
|     | 4400M   | Головка торцевая   | 8, 10, 12, 13, 14, 17, 19, 21 мм |
|     | 4777    | L-образный вороток | 260 мм                           |

Артикул: **4609MD**

**Набор торцевых головок длинных с принадлежностями**

9 предметов

|     |    |
|-----|----|
| кг  | шт |
| 1,2 | 24 |



| Вид | Артикул | Наименование             | Описание                         |
|-----|---------|--------------------------|----------------------------------|
|     | 4300M   | Головка торцевая длинная | 8, 10, 12, 13, 14, 17, 19, 21 мм |
|     | 4777    | L-образный вороток       | 260 мм                           |

**Торцевые головки, насадки**  
Наборы торцевых головок с принадлежностями 1/2"



Артикул: **46139**

**Набор торцевых головок с принадлежностями**

9 предметов

|      |    |
|------|----|
| кг   | шт |
| 1,08 | 24 |

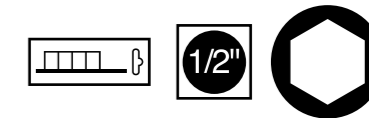

| Вид | Артикул | Наименование     | Описание                         |
|-----|---------|------------------|----------------------------------|
|     | 4400M   | Головка торцевая | 8, 10, 12, 13, 14, 17, 19, 21 мм |
|     | 4120N   | Трещотка         | 250 мм                           |

Артикул: **4615MG**

**Набор торцевых головок длинных с принадлежностями**

19 предметов

|    |    |          |               |
|----|----|----------|---------------|
| кг | шт | материал | размер        |
| 3  | 6  | пластик  | 400 x 95 x 50 |



| Вид | Артикул | Наименование             | Описание  |
|-----|---------|--------------------------|---|
|     | 4300M   | Головка торцевая длинная | 10, 11, 12, 13, 14, 15, 13, 17, 18, 19, 20, 21, 22, 23, 24 мм |
|     | 4700N   | Вороток шарнирный        | 380 мм  |

Артикул: **4618M**

**Набор торцевых головок с принадлежностями**

17 предметов

|     |    |          |                |
|-----|----|----------|----------------|
| кг  | шт | материал | размер         |
| 3,9 | 5  | металл   | 375 x 155 x 50 |



| Вид | Артикул | Наименование       | Описание  |
|-----|---------|--------------------|---|
|     | 4400M   | Головка торцевая   | 10, 11, 12, 13, 14, 15, 17, 19, 22, 24, 27, 30, 32 мм |
|     | 4800-10 | Удлинитель         | 250 мм  |
|     | 4120N   | Трещотка           | 250 мм / 24 зубца                                     |
|     | 4200    | Шарнир карданный   | 70 мм   |
|     | 4770    | Вороток T-образный | 300 мм  |





**Торцевые головки, насадки**  
Наборы торцевых головок с принадлежностями 1/2"



Артикул: **4618-2M**  
**Набор торцевых головок с принадлежностями**

17 предметов

|     |   |        |                |
|-----|---|--------|----------------|
|     |   |        |                |
| 3.9 | 5 | металл | 375 x 155 x 50 |



| Вид | Артикул | Наименование       | Описание  |
|-----|---------|--------------------|---|
|     | 4402M   | Головка торцевая   | 10, 11, 12, 13, 14, 15, 17, 19, 22, 24, 27, 30, 32 мм |
|     | 4800-10 | Удлинитель         | 250 мм  |
|     | 4120N   | Трещотка           | 250 мм / 24 зубца                                     |
|     | 4200    | Шарнир карданный   | 70 мм   |
|     | 4770    | Вороток Т-образный | 300 мм  |



Артикул: **4619M**  
**Набор торцевых головок с принадлежностями**

16 предметов

|     |   |        |                |
|-----|---|--------|----------------|
|     |   |        |                |
| 3.2 | 5 | металл | 420 x 125 x 50 |



| Вид | Артикул | Наименование      | Описание   |
|-----|---------|-------------------|--|
|     | 4400M   | Головка торцевая  | 9, 10, 12, 13, 14, 15, 16, 17, 18, 19, 22, 24, 27 мм |
|     | 4130G   | Трещотка          | 250 мм / 45 зубцов                                   |
|     | 4700G   | Вороток шарнирный | 380 мм   |
|     | 4800-5  | Удлинитель        | 125 мм   |

**Торцевые головки, насадки**  
Наборы торцевых головок с принадлежностями 1/2"



Артикул: **4621M**  
**Набор торцевых головок с принадлежностями**

22 предмета

|   |   |        |                |
|---|---|--------|----------------|
|   |   |        |                |
| 5 | 5 | металл | 440 x 185 x 50 |



| Вид | Артикул    | Наименование       | Описание  |
|-----|------------|--------------------|---|
|     | 4400M      | Головка торцевая   | 8, 9, 10, 11, 12, 13, 14, 15, 16, 17, 19, 21, 23, 26, 29, 32 мм |
|     | 4800-5, 10 | Удлинитель         | 125, 250 мм   |
|     | 4305M      | Головка свечная    | 20.8 мм   |
|     | 4120N      | Трещотка           | 250 мм / 24 зубца   |
|     | 4770       | Вороток Т-образный | 300 мм  |
|     | 4200       | Шарнир карданный   | 70 мм   |



Артикул: **4622M**  
**Набор торцевых головок с принадлежностями (BLACK)**

22 предмета

|   |   |        |                |
|---|---|--------|----------------|
|   |   |        |                |
| 5 | 5 | металл | 440 x 185 x 50 |



| Вид | Артикул    | Наименование       | Описание  |
|-----|------------|--------------------|---|
|     | 4400M      | Головка торцевая   | 8, 9, 10, 11, 12, 13, 14, 15, 16, 17, 19, 21, 23, 26, 29, 32 мм |
|     | 4800-5, 10 | Удлинитель         | 125, 250 мм   |
|     | 4305M      | Головка свечная    | 20.8 мм   |
|     | 4120N      | Трещотка           | 250 мм / 24 зубца   |
|     | 4770       | Вороток Т-образный | 300 мм  |
|     | 4200       | Шарнир карданный   | 70 мм   |

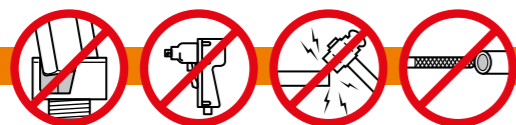



**Торцевые головки, насадки**  
Наборы торцевых головок с принадлежностями 1/2"



Артикул: **4624-2M**  
**Набор торцевых головок с принадлежностями**

22 предмета

|     |   |        |                |
|-----|---|--------|----------------|
|     |   |        |                |
| 5.5 | 4 | металл | 440 x 185 x 50 |



| Вид | Артикул    | Наименование       | Описание  |
|-----|------------|--------------------|---|
|     | 4402M      | Головка торцевая   | 8, 9, 10, 11, 12, 13, 14, 15, 16, 17, 19, 21, 23, 26, 29, 32 мм |
|     | 4800-5, 10 | Удлинитель         | 125, 250 мм   |
|     | 4305M      | Головка свечная    | 20.8 мм   |
|     | 4120N      | Трещотка           | 250 мм / 24 зубца   |
|     | 4770       | Вороток Т-образный | 300 мм  |
|     | 4200       | Шарнир карданный   | 70 мм   |
|     | 4700N      | Вороток шарнирный  | 380 мм  |



Артикул: **4624-2MB2G**  
**Набор торцевых головок с принадлежностями**

24 предмета

|     |   |         |                |
|-----|---|---------|----------------|
|     |   |         |                |
| 5.5 | 4 | пластик | 440 x 230 x 60 |



| Вид | Артикул    | Наименование       | Описание   |
|-----|------------|--------------------|--|
|     | 4402M      | Головка торцевая   | 8, 10, 11, 12, 13, 14, 15, 16, 17, 19, 20, 21, 22, 23, 24, 27, 30, 32 мм |
|     | 4120G      | Трещотка           | 250 мм / 24 зубца  |
|     | 4200       | Шарнир карданный   | 70 мм  |
|     | 4700G      | Вороток шарнирный  | 380 мм   |
|     | 4770       | Вороток Т-образный | 300 мм   |
|     | 4800-5, 10 | Удлинитель         | 125, 250 мм  |

**Торцевые головки, насадки**  
Наборы торцевых головок с принадлежностями 1/2"



Артикул: **4624MB2G**  
**Набор торцевых головок с принадлежностями**

24 предмета

|     |   |         |                |
|-----|---|---------|----------------|
|     |   |         |                |
| 5.5 | 4 | пластик | 440 x 230 x 60 |



| Вид | Артикул    | Наименование       | Описание   |
|-----|------------|--------------------|--|
|     | 4400M      | Головка торцевая   | 8, 10, 11, 12, 13, 14, 15, 16, 17, 19, 20, 21, 22, 23, 24, 27, 30, 32 мм |
|     | 4120G      | Трещотка           | 250 мм / 24 зубца  |
|     | 4200       | Кардан шарнирный   | 70 мм  |
|     | 4700G      | Вороток шарнирный  | 380 мм   |
|     | 4770       | Вороток Т-образный | 300 мм   |
|     | 4800-5, 10 | Удлинитель         | 125, 250 мм  |



Артикул: **4625M**  
**Набор торцевых головок с принадлежностями (BLACK)**

24 предмета

|     |   |        |                |
|-----|---|--------|----------------|
|     |   |        |                |
| 5.5 | 4 | металл | 440 x 185 x 50 |



| Вид | Артикул    | Наименование       | Описание   |
|-----|------------|--------------------|--|
|     | 4400M      | Головка торцевая   | 8, 10, 11, 12, 13, 14, 15, 16, 17, 19, 20, 21, 22, 23, 24, 27, 30, 32 мм |
|     | 4120N      | Трещотка           | 250 мм / 24 зубца  |
|     | 4200       | Кардан шарнирный   | 70 мм  |
|     | 4700N      | Вороток шарнирный  | 380 мм   |
|     | 4770       | Вороток Т-образный | 300 мм   |
|     | 4800-5, 10 | Удлинитель         | 125, 250 мм  |

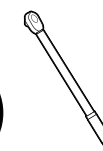
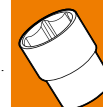
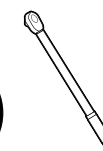
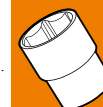
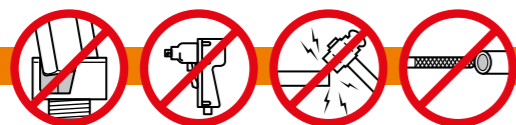

**Торцевые головки, насадки**  
Наборы торцевых головок с принадлежностями 1/2"



Артикул: **4626M**  
**Набор торцевых головок с принадлежностями**

24 предмета

|   |   |        |                |
|---|---|--------|----------------|
|   |   |        |                |
| 5 | 5 | металл | 440 x 185 x 50 |



| Вид | Артикул    | Наименование       | Описание   |
|-----|------------|--------------------|--|
|     | 4400M      | Головка торцевая   | 8, 10, 11, 12, 13, 14, 15, 16, 17, 19, 20, 21, 22, 23, 24, 27, 30, 32 мм |
|     | 4130N      | Трещотка           | 250 мм / 45 зубцов   |
|     | 4200       | Кардан шарнирный   | 70 мм  |
|     | 4305M      | Головка свечная    | 20.8 мм  |
|     | 4770       | Вороток Т-образный | 300 мм   |
|     | 4800-5, 10 | Удлинитель         | 125, 250 мм  |



Артикул: **4626MB**  
**Набор торцевых головок с принадлежностями**

24 предмета

|     |   |         |                |
|-----|---|---------|----------------|
|     |   |         |                |
| 5.5 | 4 | пластик | 440 x 230 x 60 |



| Вид | Артикул    | Наименование       | Описание   |
|-----|------------|--------------------|--|
|     | 4400M      | Головка торцевая   | 8, 10, 11, 12, 13, 14, 15, 16, 17, 19, 20, 21, 22, 23, 24, 27, 30, 32 мм |
|     | 4130N      | Трещотка           | 250 мм / 45 зубцов   |
|     | 4200       | Кардан шарнирный   | 70 мм  |
|     | 4305M      | Головка свечная    | 20.8 мм  |
|     | 4770       | Вороток Т-образный | 300 мм   |
|     | 4800-5, 10 | Удлинитель         | 125, 250 мм  |

**Торцевые головки, насадки**  
Наборы торцевых головок с принадлежностями 1/2"



Артикул: **4630M**  
**Набор торцевых головок с принадлежностями**

30 предметов

|     |   |        |                |
|-----|---|--------|----------------|
|     |   |        |                |
| 6.5 | 4 | металл | 440 x 185 x 50 |



| Вид | Артикул    | Наименование               | Описание  |
|-----|------------|----------------------------|---|
|     | 4400M      | Головка торцевая           | 8, 9, 10, 11, 12, 13, 14, 15, 16, 17, 18, 19, 20, 21, 22, 23, 24, 25, 26, 27, 28, 30, 32 мм |
|     | 4100PQ     | Трещотка с быстрым сбросом | 250 мм / 36 зубцов  |
|     | 4200       | Шарнир карданный           | 70 мм   |
|     | 4700N      | Вороток шарнирный          | 380 мм  |
|     | 4770       | Вороток Т-образный         | 300 мм  |
|     | 4800-5, 10 | Удлинитель                 | 125, 250 мм   |
|     | 4850       | Коловорот                  | 420 мм  |



Артикул: **4636MA**  
**Набор торцевых головок с принадлежностями**

36 предметов

|     |   |        |                |
|-----|---|--------|----------------|
|     |   |        |                |
| 6.3 | 4 | металл | 440 x 185 x 50 |



| Вид | Артикул    | Наименование               | Описание  |
|-----|------------|----------------------------|---|
|     | 4400M      | Головка торцевая           | 10, 11, 12, 13, 14, 15, 16, 17, 18, 19, 21, 22, 24, 27, 30, 32 мм                         |
|     | 4400A      | Головка торцевая           | 3/8, 7/16, 1/2, 9/16, 5/8, 11/16, 3/4, 13/16, 7/8, 15/16, 1, 1-1/16, 1-1/8, 1-3/16, 1-1/4 |
|     | 4100PQ     | Трещотка с быстрым сбросом | 250 мм / 36 зубцов  |
|     | 4200       | Шарнир карданный           | 70 мм   |
|     | 4770       | Вороток Т-образный         | 300 мм  |
|     | 4800-5, 10 | Удлинитель                 | 125, 250 мм   |

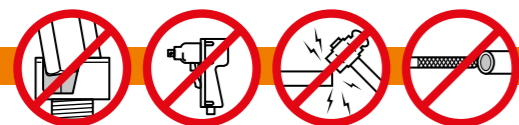

**Торцевые головки, насадки**  
Наборы торцевых головок с принадлежностями 1/2"



Артикул: **4646MA**  
**Набор торцевых головок с принадлежностями**

46 предметов

|    |   |        |                |
|----|---|--------|----------------|
|    |   |        |                |
| 10 | 2 | металл | 475 x 280 x 52 |



| Вид | Артикул    | Наименование       | Описание  |
|-----|------------|--------------------|---|
|     | 4400M      | Головка торцевая   | 8, 9, 10, 11, 12, 13, 14, 15, 16, 17, 18, 19, 20, 21, 22, 23, 24, 25, 26, 27, 29, 30, 32 мм |
|     | 4400A      | Головка торцевая   | 3/8, 7/16, 1/2, 9/16, 5/8, 11/16, 3/4, 13/16, 7/8, 15/16, 1, 1-1/16, 1-1/8, 1-3/16, 1-1/4   |
|     | 4120N      | Трещотка           | 250 мм / 24 зубца   |
|     | 4200M      | Шарнир карданный   | 70 мм   |
|     | 4305M      | Головка свечная    | 16, 20.8 мм   |
|     | 4700N      | Вороток шарнирный  | 380 мм  |
|     | 4770B      | Вороток Т-образный | 250 мм  |
|     | 4770       | Вороток Т-образный | 300 мм  |
|     | 4800-5, 10 | Удлинитель         | 125, 250 мм   |



Артикул: **46410-9**  
**Набор торцевых головок E-STAR**

9 предметов

|     |    |         |                |
|-----|----|---------|----------------|
|     |    |         |                |
| 1,2 | 20 | пластик | 195 x 140 x 40 |



| Вид | Артикул | Наименование            | Описание                                    |
|-----|---------|-------------------------|---|
|     | 4410E   | Головка торцевая E-STAR | E10, E11, E12, E14, E16, E18, E20, E22, E24 |

**Торцевые головки, насадки**  
Наборы торцевых головок со вставкой 1/2"



Артикул: **46024-9**  
**Набор торцевых головок со вставкой TORX**

9 предметов

|   |    |         |                |
|---|----|---------|----------------|
|   |    |         |                |
| 1 | 20 | пластик | 195 x 140 x 40 |



| Вид | Артикул | Наименование                      | Описание                                    |
|-----|---------|-----------------------------------|---|
|     | 4024T   | Головка торцевая со вставкой Torx | T20, T25, T27, T30, T40, T45, T50, T55, T60 |



Артикул: **46024-49**  
**Набор торцевых головок длинных со вставкой TORX**

9 предметов

|      |    |         |                |
|------|----|---------|----------------|
|      |    |         |                |
| 1.45 | 12 | пластик | 240 x 160 x 40 |



| Вид | Артикул | Наименование                              | Описание                                    |
|-----|---------|---|---|
|     | 4024-4T | Головка торцевая со вставкой Torx длинная | T20, T25, T27, T30, T40, T45, T50, T55, T60 |

Артикул: **46024-9C**  
**Набор торцевых головок длинных со вставкой TORX**

9 предметов



|     |    |
|-----|----|
|     |    |
| 0,3 | 48 |



| Вид | Артикул | Наименование                              | Описание                                    |
|-----|---------|---|---|
|     | 4024-4T | Головка торцевая со вставкой Torx длинная | T20, T25, T27, T30, T40, T45, T50, T55, T60 |

Артикул: **46025-9C**  
**Набор торцевых головок со вставкой TORX BO**

9 предметов



|      |    |
|------|----|
|      |    |
| 0,77 | 24 |

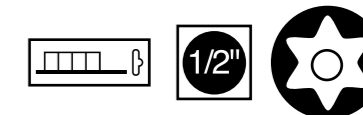

| Вид | Артикул | Наименование   | Описание   |
|-----|---------|--|--|
|     | 4025-4T | Головка торцевая со вставкой Torx с отверстием длинная | TH20, TH25, TH27, TH30, TH40, TH45, TH50, TH55, TH60 |

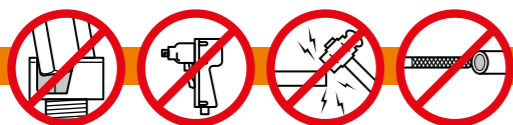





**Торцевые головки, насадки**  
Наборы торцевых головок со вставкой 1/2"



Артикул: **460255-7**

**Набор торцевых головок со вставкой PENTA-STAR**

7 предметов

|      |    |
|------|----|
| кг   | 36 |
| 1.45 |    |

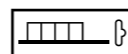

1/2"



| Вид | Артикул | Наименование                            | Описание                                 |
|-----|---------|---|--|
|     | 40255   | Головка торцевая со вставкой PENTA-STAR | TS10, TS15, TS20, TS25, TS27, TS30, TS40 |



Артикул: **46029-9**

**Набор торцевых головок со вставкой RIBE (SPLINE)**

9 предметов

|     |    |         |                |
|-----|----|---------|----------------|
| кг  | 20 | пластик | 195 x 140 x 40 |
| 0.8 |    |         |                |

1/2"



| Вид | Артикул | Наименование                               | Описание                               |
|-----|---------|--|--|
|     | 4029    | Головка торцевая со вставкой Ribe (spline) | M5, M6, M7, M8, M9, M10, M12, M13, M14 |



Артикул: **4628T**

**Набор торцевых головок с принадлежностями**

28 предметов

|     |   |        |                |
|-----|---|--------|----------------|
| кг  | 5 | металл | 315 x 145 x 45 |
| 2.3 |   |        |                |

1/2"

| Вид | Артикул   | Наименование                      | Описание   |
|-----|-----------|-----------------------------------|--|
|     | 4024      | Головка торцевая со вставкой Torx | T20, T25, T27, T30, T40, T45, T50, T55, T60, T70 |
|     | 16754-6TH | Набор угловых ключей Torx         | 6, 7, 8, 9, 10, 15, 20 мм                        |
|     | 4410E     | Головка торцевая E-STAR           | E10, E11, E12, E14, E16, E18, E20, E22, E24      |
|     | 4800      | Удлинитель                        | 75 мм  |
|     | 4100NQ    | Трещотка с быстрым сбросом        | 250 мм / 36 зубцов                               |

**Торцевые головки, насадки**  
Наборы торцевых головок и насадок



Артикул: **9634T**

**Набор торцевых головок и вставок TORX**

34 предмета

|     |    |         |                |
|-----|----|---------|----------------|
| кг  | 10 | пластик | 230 x 205 x 50 |
| 1.2 |    |         |                |



1/2" 1/4" 3/8"

| Вид | Артикул | Наименование   | Описание                           |
|-----|---------|--|------------------------------------|
|     | 2410    | Головка торцевая E-STAR, 1/4"                        | E4, E5, E6, E7, E8                 |
|     | 3410    | Головка торцевая E-STAR, 3/8"                        | E10, E12, E14, E16                 |
|     | 4410    | Головка торцевая E-STAR, 1/2"                        | E18, E20                           |
|     | 2024    | Головка торцевая со вставкой Torx, 1/4"              | T8, T10, T15, T20, T25, T27, T30   |
|     | 3024    | Головка торцевая со вставкой Torx, 3/8"              | T40, T45, T47, T50                 |
|     | 4024    | Головка торцевая со вставкой Torx, 1/2"              | T55, T60                           |
|     | 2025    | Головка торцевая со вставкой Torx с отверстием, 1/4" | TH10, TH15, TH20, TH25, TH27, TH30 |
|     | 3025    | Головка торцевая со вставкой Torx с отверстием, 3/8" | TH40, TH45, TH50                   |
|     | 4025    | Головка торцевая со вставкой Torx с отверстием, 1/2" | TH55                               |



Артикул: **6614M**

**Набор торцевых головок с принадлежностями**

14 предметов

|      |   |        |                |
|------|---|--------|----------------|
| кг   | 1 | металл | 534 x 178 x 78 |
| 14.4 |   |        |                |

3/4"



| Вид | Артикул   | Наименование       | Описание                                  |
|-----|-----------|--------------------|---|
|     | 6400M     | Головка торцевая   | 22, 24, 27, 30, 32, 36, 38, 41, 46, 50 мм |
|     | 6120N     | Трещотка           | 500 мм / 24 зубца                         |
|     | 6800-4, 8 | Удлинитель         | 100, 200 мм                               |
|     | 6770      | Вороток Т-образный | 500 мм                                    |

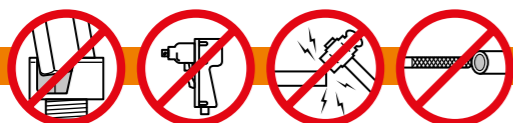

**Торцевые головки, насадки**  
Наборы торцевых головок 3/4"



Артикул: **6615M**  
**Набор торцевых головок с принадлежностями**

15 предметов

|      |   |        |                |
|------|---|--------|----------------|
|      |   |        |                |
| 14.4 | 1 | металл | 534 x 178 x 78 |



| Вид | Артикул    | Наименование       | Описание                                  |
|-----|------------|--------------------|---|
|     | 6400M      | Головка торцевая   | 22, 24, 27, 30, 32, 36, 38, 41, 46, 50 мм |
|     | 6120N      | Трещотка           | 500 мм / 24 зубца                         |
|     | 6800-8, 16 | Удлинитель         | 200, 400 мм                               |
|     | 6200       | Шарнир карданный   | 110 мм                                    |
|     | 6770       | Вороток Т-образный | 500 мм                                    |



Артикул: **6616M**  
**Набор торцевых головок с принадлежностями**

16 предметов

|      |   |        |                |
|------|---|--------|----------------|
|      |   |        |                |
| 14.5 | 1 | металл | 534 x 178 x 78 |



| Вид | Артикул | Наименование               | Описание  |
|-----|---------|----------------------------|---|
|     | 6400M   | Головка торцевая           | 24, 26, 27, 30, 32, 35, 36, 38, 41, 46, 50, 55, 60 мм |
|     | 6100NQ  | Трещотка с быстрым сбросом | 500 мм / 24 зубца                                     |
|     | 6770    | Вороток Т-образный         | 500 мм  |
|     | 6800    | Удлинитель                 | 200 мм  |

**Торцевые головки, насадки**  
Наборы торцевых головок 3/4"



Артикул: **6617M**  
**Набор торцевых головок с принадлежностями**

17 предметов

|    |   |        |                |
|----|---|--------|----------------|
|    |   |        |                |
| 14 | 1 | металл | 534 x 178 x 78 |



| Вид | Артикул   | Наименование               | Описание  |
|-----|-----------|----------------------------|---|
|     | 6400M     | Головка торцевая           | 19, 21, 22, 23, 24, 27, 30, 32, 36, 38, 41, 46, 50 мм |
|     | 6100NQ    | Трещотка с быстрым сбросом | 500 мм / 24 зубца                                     |
|     | 6770      | Вороток Т-образный         | 500 мм  |
|     | 6800-4, 8 | Удлинитель                 | 100, 200 мм   |



Артикул: **6621MB**  
**Набор торцевых головок с принадлежностями**

21 предмет

|      |   |         |                |
|------|---|---------|----------------|
|      |   |         |                |
| 14.2 | 1 | пластик | 530 x 340 x 95 |



| Вид | Артикул    | Наименование       | Описание  |
|-----|------------|--------------------|---|
|     | 6400M      | Головка торцевая   | 19, 21, 22, 23, 24, 26, 27, 29, 30, 32, 35, 36, 38, 41, 46, 50 мм |
|     | 6120N      | Трещотка           | 500 мм / 24 зубца   |
|     | 6200       | Шарнир карданный   | 110 мм  |
|     | 6700       | Вороток Т-образный | 475 мм  |
|     | 6800-8, 16 | Удлинитель         | 200, 400 мм   |

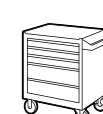
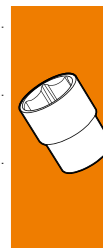
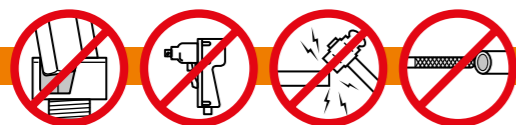

4



**Торцевые головки, насадки**  
Наборы торцевых головок 3/4"



Артикул: **6621-2MB**  
**Набор торцевых головок  
с принадлежностями**

21 предмет

|      |   |         |                |
|------|---|---------|----------------|
|      |   |         |                |
| 14.2 | 1 | пластик | 530 x 340 x 95 |



| Вид | Артикул    | Наименование       | Описание  |
|-----|------------|--------------------|---|
|     | 6402M      | Головка торцевая   | 19, 21, 22, 23, 24, 26, 27, 29, 30, 32, 35, 36, 38, 41, 46, 50 мм |
|     | 6120N      | Трещотка           | 500 мм / 24 зубца   |
|     | 6200       | Шарнир карданный   | 110 мм  |
|     | 6700       | Вороток Т-образный | 475 мм  |
|     | 6800-8, 16 | Удлинитель         | 200, 400 мм   |



Артикул: **8613M**  
**Набор торцевых головок  
и принадлежностей**

13 предметов

|    |   |        |                 |
|----|---|--------|-----------------|
|    |   |        |                 |
| 28 | 1 | металл | 660 x 205 x 105 |

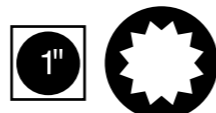

| Вид | Артикул    | Наименование       | Описание                          |
|-----|------------|--------------------|-----------------------------------|
|     | 8402M      | Головка торцевая   | 32, 36, 41, 46, 50, 55, 60, 65 мм |
|     | 8120N      | Трещотка           | 165 мм / 24 зубца                 |
|     | 8770H      | Т-образный вороток | 550 мм                            |
|     | 8120B      | Шарнир карданный   | 80 мм                             |
|     | 8800-8, 16 | Удлинитель         | 200, 400 мм                       |

# 5 ПРИВОДЫ И ПРИНАДЛЕЖНОСТИ

Приводы и принадлежности 1/4" ..... 132 стр.  
 Приводы и принадлежности 3/8" ..... 137 стр.  
 Приводы и принадлежности 1/2" ..... 140 стр.  
 Приводы и принадлежности 3/4" ..... 147 стр.  
 Приводы и принадлежности 1" ..... 150 стр.

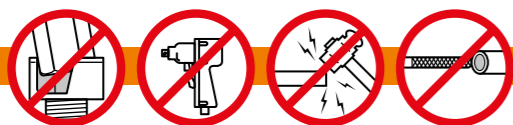

Артикул: **2100NQ**

**Трещотка с быстрым сбросом**



| Артикул | Длина (мм)               | Количество зубьев | Вес (гр) | Количество в упаковке |
|---------|--------------------------|-------------------|----------|-----------------------|
| 2100NQ  | 125                      | 36                | 160      | 10                    |
| 2100QSP | Ремкомплект для трещотки |                   |          |                       |

Артикул: **2100GQ**

**Трещотка с быстрым сбросом**



| Артикул | Длина (мм)               | Количество зубьев | Вес (гр) | Количество в упаковке |
|---------|--------------------------|-------------------|----------|-----------------------|
| 2100GQ  | 150                      | 36                | 170      | 10                    |
| 2100QSP | Ремкомплект для трещотки |                   |          |                       |

Артикул: **2120NQ**

**Трещотка с быстрым сбросом**



| Артикул | Длина (мм)               | Количество зубьев | Вес (гр) | Количество в упаковке |
|---------|--------------------------|-------------------|----------|-----------------------|
| 2120NQ  | 125                      | 24                | 160      | 10                    |
| 2120QSP | Ремкомплект для трещотки |                   |          |                       |

Артикул: **2120GQ**

**Трещотка с быстрым сбросом**



| Артикул | Длина (мм)               | Количество зубьев | Вес (гр) | Количество в упаковке |
|---------|--------------------------|-------------------|----------|-----------------------|
| 2120GQ  | 125                      | 24                | 170      | 10                    |
| 2120QSP | Ремкомплект для трещотки |                   |          |                       |

Артикул: **2130GQ**

**Трещотка с быстрым сбросом**

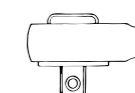
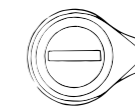

| Артикул | Длина (мм)               | Количество зубьев | Вес (гр) | Количество в упаковке |
|---------|--------------------------|-------------------|----------|-----------------------|
| 2130GQ  | 150                      | 39                | 160      | 10                    |
| 2130QSP | Ремкомплект для трещотки |                   |          |                       |

Артикул: **2160GQ**

**Трещотка с быстрым сбросом**

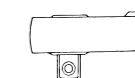
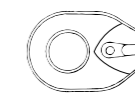

| Артикул | Длина (мм)               | Количество зубьев | Вес (гр) | Количество в упаковке |
|---------|--------------------------|-------------------|----------|-----------------------|
| 2160GQ  | 145                      | 48                | 150      | 10                    |
| 2160QSP | Ремкомплект для трещотки |                   |          |                       |

Артикул: **2162GQ**

**Трещотка с быстрым сбросом**



| Артикул | Длина (мм)               | Количество зубьев | Вес (гр) | Количество в упаковке |
|---------|--------------------------|-------------------|----------|-----------------------|
| 2162GQ  | 160                      | 72                | 150      | 10                    |
| 2162QSP | Ремкомплект для трещотки |                   |          |                       |

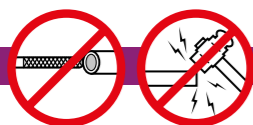

Артикул: **2101GQ**

**Трещотка с быстрым сбросом**



1/4"

| Артикул | Длина (мм)               | Количество зубьев | Вес (гр) | Количество в упаковке |
|---------|--------------------------|-------------------|----------|-----------------------|
| 2101GQ  | 125                      | 72                | 170      | 10                    |
| 2101SP  | Ремкомплект для трещотки |                   |          |                       |

Артикул: **2132GQ**

**Трещотка с быстрым сбросом**



1/4"

| Артикул | Длина (мм)               | Количество зубьев | Вес (гр) | Количество в упаковке |
|---------|--------------------------|-------------------|----------|-----------------------|
| 2132GQ  | 145                      | 72                | 130      | 10                    |
| 2132SP  | Ремкомплект для трещотки |                   |          |                       |

Артикул: **2144PQ**

**Трещотка с быстрым сбросом шарнирная**

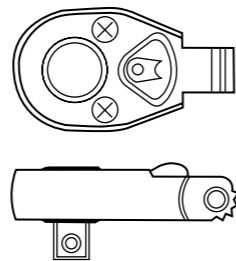

1/4"

| Артикул | Длина (мм)               | Количество зубьев | Вес (гр) | Количество в упаковке |
|---------|--------------------------|-------------------|----------|-----------------------|
| 2144PQ  | 125                      | 45                | 170      | 5                     |
| 2144SP  | Ремкомплект для трещотки |                   |          |                       |

Артикул: **2700N**

**Вороток шарнирный**



1/4"

| Артикул | Длина (мм)              | Вес (гр) | Количество в упаковке |
|---------|-------------------------|----------|-----------------------|
| 2700N   | 150                     | 190      | 5                     |
| 2700SP  | Ремкомплект для воротка |          |                       |

Артикул: **2700G**

**Вороток шарнирный**



1/4"

| Артикул | Длина (мм)              | Вес (гр) | Количество в упаковке |
|---------|-------------------------|----------|-----------------------|
| 2700G   | 150                     | 190      | 5                     |
| 2700SP  | Ремкомплект для воротка |          |                       |

Артикул: **2770**

**Вороток Т-образный**



1/4"

| Артикул | Длина (мм) | Вес (гр) | Количество в упаковке |
|---------|------------|----------|-----------------------|
| 2770    | 115        | 40       | 10                    |

Артикул: **2830**

**Рукоятка отверточная**



1/4"

| Артикул | Длина (мм) | Количество в упаковке |
|---------|------------|-----------------------|
| 2830    | 150        | 10                    |

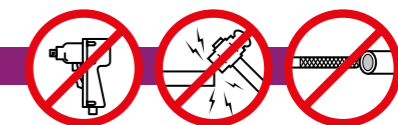
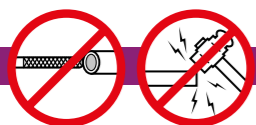



Артикул: **2800**

**Удлинитель**



1/4"

| Артикул | Длина (мм) | Вес (гр) | Количество в упаковке |
|---------|------------|----------|-----------------------|
| 2800-04 | 100        | 40       | 20                    |
| 2800-06 | 150        | 60       | 20                    |

Артикул: **2802**

**Удлинитель WOBBLE**



1/4"

| Артикул | Длина (мм) | Вес (гр) | Количество в упаковке |
|---------|------------|----------|-----------------------|
| 2802-02 | 50         | 20       | 30                    |
| 2802-03 | 75         | 30       | 30                    |
| 2802-04 | 100        | 40       | 20                    |
| 2802-06 | 150        | 60       | 20                    |

Артикул: **2801**

**Удлинитель гибкий**



1/4"

| Артикул | Длина (мм) | Вес (гр) | Количество в упаковке |
|---------|------------|----------|-----------------------|
| 2801-6R | 150        | 60       | 20                    |

Артикул: **2804**

**Адаптер**



| Артикул | Длина (мм) | Вес (гр) | Характеристики | Количество в упаковке |
|---------|------------|----------|----------------|-----------------------|
| 2804    | 22         | 16       | 1/4" x 3/8"    | 10                    |

Артикул: **2200**

**Шарнир карданный**

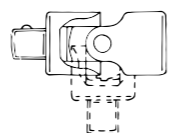

1/4"

| Артикул | Длина (мм) | Вес (гр) | Количество в упаковке |
|---------|------------|----------|-----------------------|
| 2200    | 40         | 20       | 10                    |

Артикул: **3120GQ**

**Трещотка с быстрым сбросом**



3/8"

| Артикул | Длина (мм)               | Количество зубьев | Вес (гр) | Количество в упаковке |
|---------|--------------------------|-------------------|----------|-----------------------|
| 3120GQ  | 200                      | 24                | 320      | 5                     |
| 3120SP  | Ремкомплект для трещотки |                   |          |                       |

Артикул: **3130GQ**

**Трещотка с быстрым сбросом**



3/8"

| Артикул | Длина (мм)               | Количество зубьев | Вес (гр) | Количество в упаковке |
|---------|--------------------------|-------------------|----------|-----------------------|
| 3130GQ  | 200                      | 41                | 370      | 5                     |
| 3130SP  | Ремкомплект для трещотки |                   |          |                       |
| 3130QSP | Ремкомплект для трещотки |                   |          |                       |

Артикул: **3131GQ**

**Трещотка с быстрым сбросом**



3/8"

| Артикул | Длина (мм)               | Количество зубьев | Вес (гр) | Количество в упаковке |
|---------|--------------------------|-------------------|----------|-----------------------|
| 3131GQ  | 200                      | 72                | 300      | 5                     |
| 3131SP  | Ремкомплект для трещотки |                   |          |                       |

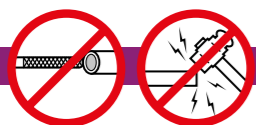

Артикул: **3144PQ**

**Трещотка с быстрым сбросом шарнирная**



3/8"

| Артикул | Длина (мм)               | Количество зубьев | Вес (гр) | Количество в упаковке |
|---------|--------------------------|-------------------|----------|-----------------------|
| 3144PQ  | 160                      | 45                | 330      | 5                     |
| 3144QSP | Ремкомплект для трещотки |                   |          |                       |

Артикул: **3162GQ**

**Трещотка с быстрым сбросом**



3/8"

| Артикул | Длина (мм)               | Количество зубьев | Вес (гр) | Количество в упаковке |
|---------|--------------------------|-------------------|----------|-----------------------|
| 3162GQ  | 220                      | 72                | 300      | 5                     |
| 3162SP  | Ремкомплект для трещотки |                   |          |                       |

Артикул: **3700N**

**Вороток шарнирный**



3/8"

| Артикул | Длина (мм)              | Вес (гр) | Количество в упаковке |
|---------|-------------------------|----------|-----------------------|
| 3700N   | 250                     | 280      | 10                    |
| 3700SP  | Ремкомплект для воротка |          |                       |

Артикул: **3700G**

**Вороток шарнирный**



3/8"

| Артикул | Длина (мм)              | Вес (гр) | Количество в упаковке |
|---------|-------------------------|----------|-----------------------|
| 3700G   | 250                     | 300      | 5                     |
| 3700SP  | Ремкомплект для воротка |          |                       |

Артикул: **3770**

**Вороток Т-образный**



3/8"

| Артикул | Длина (мм) | Вес (гр) | Количество в упаковке |
|---------|------------|----------|-----------------------|
| 3770    | 200        | 180      | 10                    |

Артикул: **3800**

**Удлинитель**



3/8"

| Артикул | Длина (мм) | Вес (гр) | Количество в упаковке |
|---------|------------|----------|-----------------------|
| 3800-03 | 75         | 70       | 20                    |
| 3800-06 | 150        | 120      | 12                    |
| 3800-10 | 250        | 230      | 5                     |
| 3800-12 | 300        | 280      | 5                     |

Артикул: **3802**

**Удлинитель WOBBLE**



3/8"

| Артикул | Длина (мм) | Вес (гр) | Количество в упаковке |
|---------|------------|----------|-----------------------|
| 3802-03 | 75         | 70       | 20                    |
| 3802-06 | 150        | 120      | 12                    |
| 3802-10 | 250        | 230      | 5                     |
| 3802-12 | 300        | 280      | 5                     |

Артикул: **3804 / 3805**

**Адаптер**



| Артикул | Длина (мм) | Вес (гр) | Характеристики | Количество в упаковке |
|---------|------------|----------|----------------|-----------------------|
| 3804    | 36         | 50       | 3/8" x 1/2"    | 10                    |
| 3805    | 26         | 30       | 3/8" x 1/4"    | 10                    |

Артикул: **3200**

**Шарнир карданный**

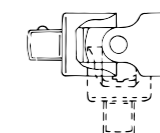

3/8"

| Длина (мм) | Вес (гр) | Количество в упаковке |
|------------|----------|-----------------------|
| 50         | 60       | 10                    |

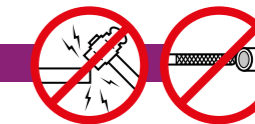
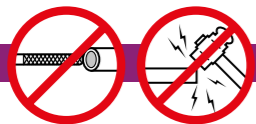

Артикул: **4120N**

**Трещотка**



| Артикул | Длина (мм)               | Количество зубьев | Вес (гр) | Количество в упаковке |
|---------|--------------------------|-------------------|----------|-----------------------|
| 4120N   | 250                      | 24                | 580      | 5                     |
| 4120SP  | Ремкомплект для трещотки |                   |          |                       |

Артикул: **4120NQ**

**Трещотка с быстрым сбросом**



| Артикул | Длина (мм)               | Количество зубьев | Вес (гр) | Количество в упаковке |
|---------|--------------------------|-------------------|----------|-----------------------|
| 4120NQ  | 250                      | 24                | 580      | 5                     |
| 4120SP  | Ремкомплект для трещотки |                   |          |                       |

Артикул: **4120GQ**

**Трещотка с быстрым сбросом**

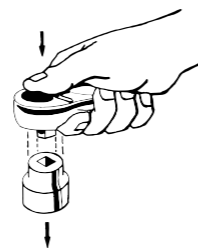

| Артикул | Длина (мм)               | Количество зубьев | Вес (гр) | Количество в упаковке |
|---------|--------------------------|-------------------|----------|-----------------------|
| 4120GQ  | 270                      | 24                | 620      | 5                     |
| 4120QSP | Ремкомплект для трещотки |                   |          |                       |

Артикул: **4100GQ**

**Трещотка с быстрым сбросом**



| Артикул | Длина (мм)               | Количество зубьев | Вес (гр) | Количество в упаковке |
|---------|--------------------------|-------------------|----------|-----------------------|
| 4100GQ  | 250                      | 36                | 650      | 5                     |
| 4100QSP | Ремкомплект для трещотки |                   |          |                       |

Артикул: **4130GQ**

**Трещотка с быстрым сбросом**



| Артикул | Длина (мм)               | Количество зубьев | Вес (гр) | Количество в упаковке |
|---------|--------------------------|-------------------|----------|-----------------------|
| 4130GQ  | 270                      | 45                | 620      | 5                     |
| 4130QSP | Ремкомплект для трещотки |                   |          |                       |

Артикул: **4160GQ**

**Трещотка с быстрым сбросом**



| Артикул | Длина (мм)               | Количество зубьев | Вес (гр) | Количество в упаковке |
|---------|--------------------------|-------------------|----------|-----------------------|
| 4160GQ  | 270                      | 48                | 680      | 5                     |
| 4160SP  | Ремкомплект для трещотки |                   |          |                       |

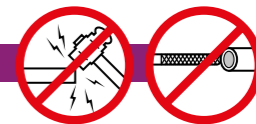
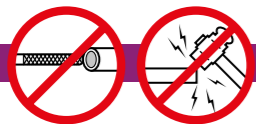



Артикул: **4162GQ**

**Трещотка с быстрым сбросом**



| Артикул | Длина (мм)               | Количество зубьев | Вес (гр) | Количество в упаковке |
|---------|--------------------------|-------------------|----------|-----------------------|
| 4162GQ  | 260                      | 72                | 590      | 5                     |
| 4162SP  | Ремкомплект для трещотки |                   |          |                       |

Артикул: **4144PQ**

**Трещотка с быстрым сбросом шарнирная**



| Артикул | Длина (мм)               | Количество зубьев | Вес (гр) | Количество в упаковке |
|---------|--------------------------|-------------------|----------|-----------------------|
| 4144PQ  | 197                      | 45                | 570      | 5                     |
| 4144QSP | Ремкомплект для трещотки |                   |          |                       |

Артикул: **4850**

**Коловорот**



| Артикул | Длина (мм) | Вес (гр) | Количество в упаковке |
|---------|------------|----------|-----------------------|
| 4850    | 420        | 720      | 10                    |

Артикул: **4700N**

**Вороток шарнирный**



| Артикул  | Длина (мм)              | Вес (гр) | Количество в упаковке |
|----------|-------------------------|----------|-----------------------|
| 4700N-15 | 380                     | 680      | 5                     |
| 4700N-18 | 450                     | 820      | 5                     |
| 4700N-24 | 600                     | 1280     | 5                     |
| 4700SP   | Ремкомплект для воротка |          |                       |

Артикул: **4700G**

**Вороток шарнирный**



| Артикул  | Длина (мм)              | Вес (гр) | Количество в упаковке |
|----------|-------------------------|----------|-----------------------|
| 4700G-15 | 380                     | 720      | 5                     |
| 4700G-18 | 450                     | 860      | 5                     |
| 4700G-24 | 600                     | 1250     | 5                     |
| 4700SP   | Ремкомплект для воротка |          |                       |

Артикул: **4770**

**Вороток Т-образный**



| Артикул | Длина (мм) | Вес (гр) | Количество в упаковке |
|---------|------------|----------|-----------------------|
| 4770-12 | 300        | 500      | 5                     |
| 4770-15 | 380        | 600      | 5                     |

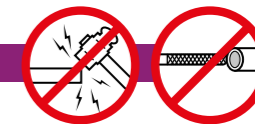
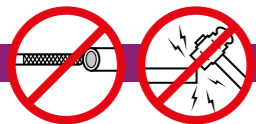

Артикул: **4777**  
**Вороток L-образный**



1/2"

| Артикул | Длина (мм) | Вес (гр) | Количество в упаковке |
|---------|------------|----------|-----------------------|
| 4777    | 260        | 445      | 40                    |

Артикул: **4800**  
**Удлинитель**



1/2"

| Артикул | Длина (мм) | Вес (гр) | Количество в упаковке |
|---------|------------|----------|-----------------------|
| 4800-03 | 75         | 130      | 10                    |
| 4800-05 | 125        | 180      | 10                    |
| 4800-10 | 250        | 330      | 10                    |
| 4800-16 | 400        | 640      | 10                    |
| 4800-20 | 500        | 800      | 10                    |
| 4800-24 | 600        | 960      | 10                    |

Артикул: **4863-18**  
**Набор удлинителей**



1/2"

| Артикул | Длина (мм)   | Количество в упаковке |
|---------|--------------|-----------------------|
| 4863-18 | 75, 125, 250 | 36                    |

Артикул: **4804**  
**Адаптер**



| Артикул | Длина (мм) | Вес (гр) | Характеристики | Количество в упаковке |
|---------|------------|----------|----------------|-----------------------|
| 4804-03 | 38         | 60       | 1/2" x 3/8"    | 10                    |
| 4804-05 | 125        | 150      | 1/2" x 3/8"    | 10                    |

Артикул: **4805**  
**Адаптер**



| Артикул | Длина (мм) | Вес (гр) | Характеристики | Количество в упаковке |
|---------|------------|----------|----------------|-----------------------|
| 4805    | 45         | 100      | 1/2" x 3/4"    | 10                    |

Артикул: **4200**  
**Шарнир карданный**



1/2"

| Артикул | Длина (мм) | Вес (гр) | Количество в упаковке |
|---------|------------|----------|-----------------------|
| 4200    | 70         | 140      | 10                    |

Артикул: **41804**  
**Адаптер с храповым механизмом**



| Артикул | Длина (мм) | Вес (гр) | Характеристики | Количество в упаковке |
|---------|------------|----------|----------------|-----------------------|
| 41804   | 62         | 208      | 1/2" x 1/2"    | 10                    |

Артикул: **4870**  
**Отвертка ударная**



1/2"

| Артикул | Длина (мм) | Вес (гр) | Количество в упаковке |
|---------|------------|----------|-----------------------|
| 4870    | 140        | 570      | 1                     |

5

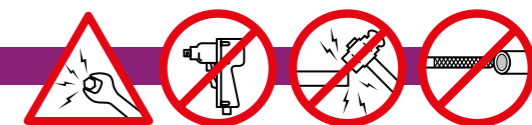

Артикул: **4606**

Отвертка ударная с битами

6 предметов



|   |    |        |               |
|---|----|--------|---------------|
|   |    |        |               |
| 1 | 20 | металл | 195 x 65 x 74 |

1/2"

| Вид | Артикул | Наименование              | Описание         |
|-----|---------|---------------------------|------------------|
|     | 4870    | Отвертка ударная 1/2"     | 160 мм           |
|     | 4001    | Битодержатель 1/2 x 5/16" | 38 мм            |
|     | 012-4   | Бита шлиц 5/16"           | 8, 10 мм / 36 мм |
|     | 022-4   | Бита PHILLIPS 5/16"       | PH2, PH3 / 36 мм |

Артикул: **4606-8**

Отвертка ударная с битами

8 предметов



|   |    |        |               |
|---|----|--------|---------------|
|   |    |        |               |
| 1 | 20 | металл | 195 x 65 x 74 |

1/2"

| Вид | Артикул | Наименование               | Описание         |
|-----|---------|----------------------------|------------------|
|     | 4870    | Отвертка ударная 1/2"      | 160 мм           |
|     | 4001    | Битодержатель 1/2" x 5/16" | 38 мм            |
|     | 012-4   | Бита шлиц 5/16"            | 8, 10 мм / 36 мм |
|     | 022-4   | Бита PHILLIPS 5/16"        | PH2, PH3 / 36 мм |
|     | 012-8   | Бита шлиц 5/16"            | 8 мм / 80 мм     |
|     | 022-8   | Бита PHILLIPS 5/16"        | PH3 / 80 мм      |

Артикул: **6100NQ**

Трещотка с быстрым сбросом

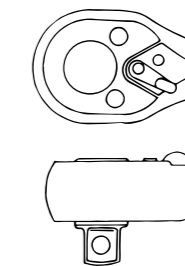

3/4"

| Артикул  | Длина (мм)               | Количество зубьев | Вес (гр) | Количество в упаковке |
|----------|--------------------------|-------------------|----------|-----------------------|
| 6100NQ   | 500                      | 24                | 2500     | 10                    |
| 6100NQSP | Ремкомплект для трещотки |                   |          |                       |

Артикул: **6120N**

Трещотка

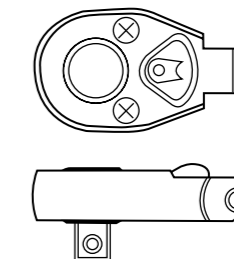

3/4"

| Артикул | Длина (мм)               | Количество зубьев | Вес (гр) | Количество в упаковке |
|---------|--------------------------|-------------------|----------|-----------------------|
| 6120N   | 500                      | 24                | 1850     | 10                    |
| 6120SP  | Ремкомплект для трещотки |                   |          |                       |

Артикул: **6120NQ**

Трещотка с быстрым сбросом



3/4"

| Артикул  | Длина (мм)               | Количество зубьев | Вес (гр) | Количество в упаковке |
|----------|--------------------------|-------------------|----------|-----------------------|
| 6120NQ   | 500                      | 24                | 1850     | 5                     |
| 6120NQSP | Ремкомплект для трещотки |                   |          |                       |

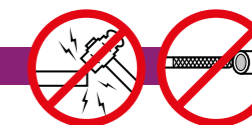
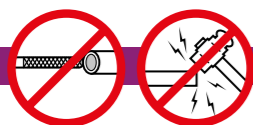

5





Артикул: **6700N**

**Вороток шарнирный**

3/4"



| Артикул | Длина (мм) | Вес (гр) | Количество в упаковке |
|---------|------------|----------|-----------------------|
| 6700N   | 475        | 1850     | 1                     |

Артикул: **6770**

**Вороток Т-образный**

3/4"



| Артикул | Длина (мм) | Вес (гр) | Количество в упаковке |
|---------|------------|----------|-----------------------|
| 6770    | 500        | 1500     | 2                     |

Артикул: **6777**

**Вороток L-образный**

3/4"



| Артикул | Длина (мм) | Вес (гр) | Количество в упаковке |
|---------|------------|----------|-----------------------|
| 6777-12 | 300        | 1380     | 2                     |
| 6777-18 | 450        | 1850     | 2                     |

Артикул: **6800**

**Удлиннитель**

3/4"



| Артикул | Длина (мм) | Вес (гр) | Количество в упаковке |
|---------|------------|----------|-----------------------|
| 6800-04 | 100        | 400      | 5                     |
| 6800-08 | 200        | 700      | 2                     |
| 6800-16 | 400        | 1400     | 2                     |

Артикул: **6804**

**Адаптер**



| Артикул | Длина (мм) | Вес (гр) | Характеристики | Количество в упаковке |
|---------|------------|----------|----------------|-----------------------|
| 6804    | 54         | 200      | 3/4" x 1/2"    | 5                     |

Артикул: **6805**

**Адаптер**



| Артикул | Длина (мм) | Вес (гр) | Характеристики | Количество в упаковке |
|---------|------------|----------|----------------|-----------------------|
| 6805    | 62         | 380      | 3/4" x 1"      | 5                     |

Артикул: **6200**

**Шарнир карданный**

3/4"



| Длина (мм) | Вес (гр) | Количество в упаковке |
|------------|----------|-----------------------|
| 110        | 590      | 2                     |

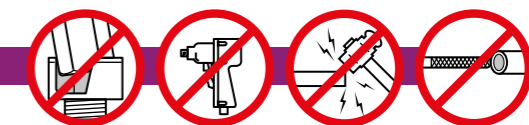
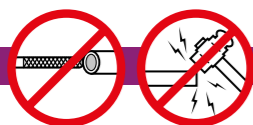

Артикул: **8100N**

**Трещотка**

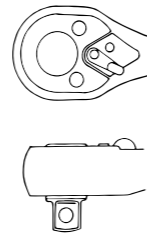

| Артикул | Длина (мм)               | Количество зубьев | Вес (гр) | Количество в упаковке |
|---------|--------------------------|-------------------|----------|-----------------------|
| 8100N   | 800                      | 24                | 4200     | 1                     |
| 8100NSP | Ремкомплект для трещотки |                   |          |                       |

Артикул: **8120N**

**Трещотка**



| Артикул | Длина (мм)               | Количество зубьев | Вес (гр) | Количество в упаковке |
|---------|--------------------------|-------------------|----------|-----------------------|
| 8120N   | 650                      | 24                | 4050     | 1                     |
| 8120NSP | Ремкомплект для трещотки |                   |          |                       |

Артикул: **8700N**

**Вороток шарнирный**



| Артикул | Длина (мм) | Вес (гр) | Количество в упаковке |
|---------|------------|----------|-----------------------|
| 8700N   | 650        | 3700     | 1                     |

Артикул: **8770**

**Вороток Т-образный**



| Артикул | Длина (мм) | Вес (гр) | Количество в упаковке |
|---------|------------|----------|-----------------------|
| 8770-22 | 550        | 3300     | 1                     |
| 8770-25 | 630        | 3700     | 1                     |
| 8770-30 | 762        | 4350     | 1                     |

Артикул: **8777**

**Вороток L-образный**



| Длина (мм) | Вес (гр) | Количество в упаковке |
|------------|----------|-----------------------|
| 550        | 4800     | 1                     |

Артикул: **8800**

**Удлинитель**



| Артикул | Длина (мм) | Вес (гр) | Количество в упаковке |
|---------|------------|----------|-----------------------|
| 8800-08 | 200        | 1350     | 1                     |
| 8800-16 | 400        | 2480     | 1                     |

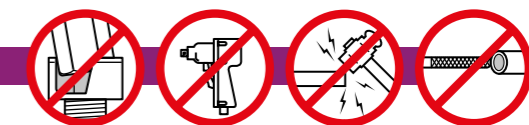
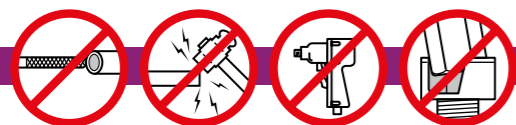

Артикул: **8804**

**Адаптер**



| Артикул | Длина (мм) | Вес (гр) | Характеристики | Количество в упаковке |
|---------|------------|----------|----------------|-----------------------|
| 8804    | 70         | 600      | 1" x 3/4"      | 1                     |

Артикул: **8805**

**Адаптер**

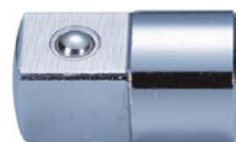

| Артикул | Длина (мм) | Вес (гр) | Характеристики | Количество в упаковке |
|---------|------------|----------|----------------|-----------------------|
| 8805    | 80         | 800      | 1" x 1 - 1/2"  | 1                     |

Артикул: **8200**

**Шарнир карданный**

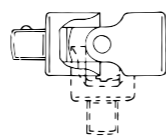

| Артикул | Длина (мм) | Вес (гр) | Количество в упаковке |
|---------|------------|----------|-----------------------|
| 8200    | 143        | 1150     | 1                     |

# 6 ДИНАМОМЕТРИЧЕСКИЕ КЛЮЧИ

Динамометрические ключи ..... 154 стр.

Электронные динамометрические ключи ..... 155 стр.

Мультипликаторы ..... 156 стр.

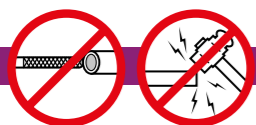



Артикул: **2170NM - 8170NM**  
**Динамометрический ключ**

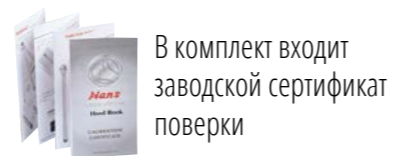

| Артикул | Квадрат | Усилие         | Длина (мм) | Вес (гр) | Кейс    | Кол-во |
|---------|---------|----------------|------------|----------|---------|--------|
| 2170NM  | 1/4"    | 5-25NM         | 280        | 580      | пластик | 1      |
| 3170NM  | 3/8"    | 5-25NM         | 275        | 580      | пластик | 1      |
| 3170NI  | 3/8"    | 35-200 INCH LB | 275        | 580      | пластик | 1      |
| 3171NM  | 3/8"    | 19-110NM       | 360        | 820      | пластик | 1      |
| 4175NM  | 1/2"    | 19-110NM       | 360        | 830      | пластик | 1      |
| 4170NM  | 1/2"    | 42-210NM       | 465        | 1340     | пластик | 1      |
| 4171NM  | 1/2"    | 70-350NM       | 630        | 2400     | пластик | 1      |
| 6170NM  | 3/4"    | 65-450NM       | 850        | 3840     | пластик | 1      |
| 6171NM  | 3/4"    | 140-700NM      | 850        | 3840     | пластик | 1      |
| 8170NM  | 1"      | 140-980NM      | 1230       | 6893     | пластик | 1      |

Артикул: **4170GN**  
**Динамометрический ключ**

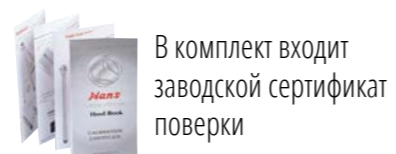

| Артикул | Квадрат | Усилие   | Длина (мм) | Вес (гр) | Кейс    | Кол-во |
|---------|---------|----------|------------|----------|---------|--------|
| 4170GN  | 1/2"    | 42-210NM | 535        | 2100     | пластик | 1      |

Артикул: **6175GN / 8175GN**  
**Динамометрический ключ**



| Артикул | Квадрат | Усилие     | Длина в сборе (мм) | Вес (гр) | Кейс    | Кол-во |
|---------|---------|------------|--------------------|----------|---------|--------|
| 6175GN  | 3/4"    | 300-1500NM | 1700               | 13500    | пластик | 1      |
| 8175GN  | 1"      | 300-1500NM | 1700               | 13500    | пластик | 1      |

Артикул: **4178D1**  
**Электронный динамометрический ключ**



1. Значение момента затяжки отображается на цифровом ЖК-дисплее.
2. Точность 1-2%.
3. Работает и на затяжку, и на отворот.
4. Различные режимы запоминания данных.
5. Зуммер и светодиодные индикаторы для девяти предустановленных значений момента затяжки.
6. Возможность переключения между большим количеством применимых (в разных странах) единиц измерения.
7. Память на 250 установленных значений момента затяжки.
8. Имеется функция подключения к компьютеру.
9. Автовключение через пять минут простоя.
10. Совместим как с батарейками типа AA, так и с аккумуляторами указанного типа.



| Артикул    | Квадрат | Усилие   | Длина (мм) | Кейс    | Кол-во |
|------------|---------|----------|------------|---------|--------|
| 4178D1-135 | 1/2"    | 10-135NM | 450        | пластик | 1      |
| 4178D1-200 | 1/2"    | 20-200NM | 530        | пластик | 1      |

6

Артикул: **6190F / 8190**

**Мультипликаторы**

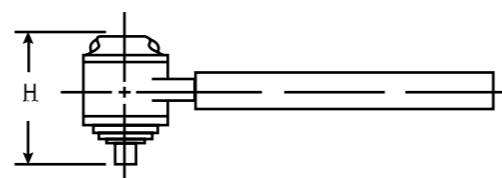
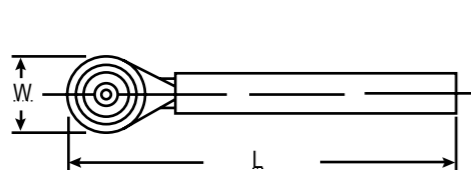
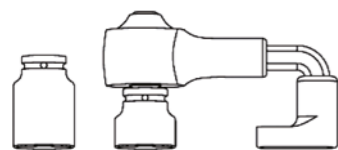

| Артикул | Вхо-<br>дящий<br>квадрат | Исхо-<br>дящий<br>квадрат | Переда-<br>точное<br>отноше-<br>ние | Мак. уси-<br>лие на<br>входе<br>(NM) | Макс.<br>усилие<br>на выхо-<br>де (NM) | W(мм) | H (мм) | L (мм) | Кейс    | Вес (гр) | Кол-во |
|---------|--------------------------|---------------------------|-------------------------------------|--------------------------------------|--|-------|--------|--------|---------|----------|--------|
| 6190F   | 1/2"                     | 3/4"                      | 1:3                                 | 500                                  | 1500                                   | 73    | 84     | 425    | пластик | 2350     | 1      |
| 8190    | 3/4"                     | 1"                        | 1:3                                 | 1000                                 | 3000                                   | 91    | 113.5  | 500    | пластик | 4850     | 1      |

# 7 ОТВЕРТКИ И ИНСТРУМЕНТ ДЛЯ ВНУТРЕННЕГО ПРОФИЛЯ

Отвертки ..... 158 стр.  
 Диэлектрические отвертки ..... 163 стр.  
 Наборы отверток ..... 164 стр.  
 Наборы отверток для точной механики ..... 166 стр.  
 Угловые ключи ..... 167 стр.  
 Наборы угловых ключей ..... 168 стр.  
 Биты, держатели для бит ..... 172 стр.  
 Наборы бит ..... 176 стр.



6



Артикул: **4673**  
**Динамометрический ключ**  
**со сменными насадками**  
**1/2", 40-210NM**

11 предметов



| Артикул | Наименование                | Описание                              |
|---------|-----------------------------|---------------------------------------|
| 4170GNC | Динамометрический ключ 1/2" | 40-210NM                              |
| 4171H   | Насадка                     | 14x18 мм                              |
| 4171S   | Рожковые насадки            | 13, 14, 15, 17, 19, 22, 24, 27, 30 мм |

Артикул: **0410M**  
**Отвертка шлицевая**



| Артикул   | ← (мм) | (мм)    | (мм) | Вес (гр) | Количество |
|-----------|--------|---------|------|----------|------------|
| 0410M3-3  | 3      | 75      | 148  | 22       | 12         |
| 0410M4-4  | 4      | 100     | 173  | 30       | 12         |
| 0410M5-3  | 5.5    | 75      | 179  | 58       | 12         |
| 0410M5-4  | 5.5    | 100     | 204  | 61       | 12         |
| 0410M6-1  | 6.5    | 38      | 103  | 46       | 12         |
| 0410M6-4  | 6.5    | 100     | 215  | 88       | 12         |
| 0410M6-6  | 6.5    | 6 x 150 | 265  | 98       | 12         |
| 0410M6-8  | 6.5    | 200     | 315  | 108      | 12         |
| 0410M8-6  | 8      | 150     | 275  | 148      | 6          |
| 0410 M8-8 | 8      | 200     | 325  | 167      | 6          |

Артикул: **0416M**  
**Отвертка шлицевая силовая**

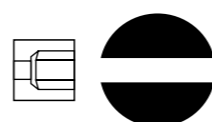

| Артикул  | ← (мм) | (мм) | (мм) | Вес (гр) | Количество |
|----------|--------|------|------|----------|------------|
| 0416M6-4 | 6.5    | 100  | 209  | 80       | 12         |
| 0416M6-6 | 6.5    | 150  | 259  | 100      | 12         |
| 0416M8-6 | 8      | 150  | 269  | 160      | 12         |
| 0416M8-8 | 8      | 200  | 319  | 180      | 6          |

Артикул: **0516M**  
**Отвертка шлицевая ударная**

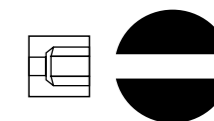

| Артикул   | ← (мм) | (мм) | (мм) | Вес (гр) | Количество |
|-----------|--------|------|------|----------|------------|
| 0516M6-4  | 6.5    | 100  | 203  | 91       | 12         |
| 0516M6-6  | 6.5    | 150  | 253  | 101      | 12         |
| 0516M8-6  | 8      | 150  | 263  | 155      | 12         |
| 0516M8-8  | 8      | 200  | 313  | 174      | 6          |
| 0516M8-10 | 8      | 250  | 363  | 194      | 6          |
| 0516M8-12 | 8      | 300  | 413  | 214      | 6          |
| 0516M9-8  | 9      | 200  | 313  | 245      | 6          |
| 0516M9-10 | 9      | 250  | 363  | 264      | 6          |
| 0516M9-12 | 9      | 300  | 413  | 284      | 6          |

Артикул: **0420PH**  
**Отвертка PHILLIPS**





| Артикул   | (мм) | (мм) | Вес (гр) | Количество |
|-----------|------|------|----------|------------|
| 0420PH0-3 | 75   | 145  | 22       | 12         |
| 0420PH1-3 | 75   | 173  | 30       | 12         |
| 0420PH1-4 | 100  | 198  | 58       | 12         |
| 0420PH2-1 | 38   | 98   | 56       | 12         |
| 0420PH2-8 | 200  | 309  | 110      | 12         |





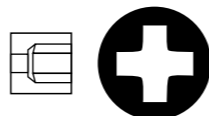

Артикул: **0426PH**  
Отвертка PHILLIPS силовая

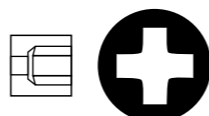

| Артикул   |  (мм) |  (мм) | Вес (гр) | Количество |
|-----------|--|--|----------|------------|
| 0426PH2-4 | 100  | 209  | 80       | 12         |
| 0426PH2-6 | 150  | 259  | 100      | 12         |
| 0426PH3-6 | 150  | 269  | 160      | 12         |
| 0426PH3-8 | 200  | 319  | 180      | 6          |

Артикул: **0526PH**  
Отвертка PHILLIPS ударная



| Артикул    |  (мм) |  (мм) | Вес (гр) | Количество |
|------------|--|--|----------|------------|
| 0526PH2-4  | 100  | 203  | 91       | 12         |
| 0526PH2-6  | 150  | 253  | 101      | 12         |
| 0526PH3-6  | 150  | 263  | 155      | 12         |
| 0526PH3-8  | 200  | 313  | 174      | 6          |
| 0526PH3-10 | 250  | 363  | 194      | 6          |
| 0526PH3-12 | 300  | 413  | 214      | 6          |
| 0526PH4-8  | 200  | 313  | 245      | 6          |
| 0526PH4-10 | 250  | 363  | 264      | 6          |
| 0526PH4-12 | 300  | 413  | 284      | 6          |



Артикул: **0430PZ**  
Отвертка POZIDRIV

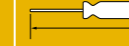

| Артикул   |  (мм) |  (мм) | Вес (гр) | Количество |
|-----------|--|--|----------|------------|
| 0430PZ0-3 | 75   | 145  | 22       | 12         |
| 0430PZ1-3 | 75   | 173  | 30       | 12         |
| 0430PZ1-4 | 100  | 198  | 58       | 12         |
| 0430PZ2-1 | 38   | 98   | 56       | 12         |
| 0430PZ2-8 | 200  | 309  | 110      | 12         |

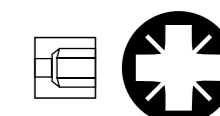
Артикул: **0436PZ**  
Отвертка POZIDRIV силовая





| Артикул   |  (мм) |  (мм) | Вес (гр) | Количество |
|-----------|--|--|----------|------------|
| 0436PZ2-4 | 100  | 209  | 80       | 12         |
| 0436PZ2-6 | 150  | 259  | 100      | 12         |
| 0436PZ3-6 | 150  | 269  | 160      | 12         |
| 0436PZ3-8 | 200  | 319  | 180      | 6          |





Артикул: **0440T**  
Отвертка TORX



| Артикул |  (мм) |  (мм) | Вес (гр) | Количество |
|---------|--|--|----------|------------|
| 0440T6  | 75   | 145  | 22       | 12         |
| 0440T7  | 75   | 145  | 32       | 12         |
| 0440T8  | 75   | 145  | 42       | 12         |
| 0440T9  | 75   | 145  | 52       | 12         |
| 0440T10 | 100  | 198  | 88       | 12         |
| 0440T15 | 100  | 198  | 98       | 12         |
| 0440T20 | 100  | 198  | 108      | 12         |
| 0440T25 | 100  | 209  | 148      | 12         |
| 0440T27 | 100  | 209  | 155      | 12         |
| 0440T30 | 100  | 209  | 162      | 12         |
| 0440T40 | 100  | 209  | 169      | 12         |



Артикул: **0450TH**  
Отвертка TORX с отверстием



| Артикул  |  (мм) |  (мм) | Вес (гр) | Количество |
|----------|--|--|----------|------------|
| 0450TH6  | 75   | 145  | 22       | 12         |
| 0450TH7  | 75   | 145  | 32       | 12         |
| 0450TH8  | 75   | 145  | 42       | 12         |
| 0450TH9  | 75   | 145  | 52       | 12         |
| 0450TH10 | 100  | 198  | 88       | 12         |
| 0450TH15 | 100  | 198  | 98       | 12         |
| 0450TH20 | 100  | 198  | 108      | 12         |
| 0450TH25 | 100  | 209  | 148      | 12         |
| 0450TH27 | 100  | 209  | 155      | 12         |
| 0450TH30 | 100  | 209  | 162      | 12         |
| 0450TH40 | 100  | 209  | 169      | 12         |



Артикул: **0818M**  
Отвертка шлицевая диэлектрическая



| Артикул  |  (мм) |  (мм) |  (мм) | Вес (гр) | Количество |
|----------|--|--|--|----------|------------|
| 0818M3-4 | 3  | 100  | 175  | 30       | 12         |
| 0818M5-5 | 5.5  | 125  | 215  | 65       | 12         |

Артикул: **0828PH**  
Отвертка PHILLIPS диэлектрическая





| Артикул   |  (мм) |  (мм) | Вес (гр) | Количество |
|-----------|--|--|----------|------------|
| 0828PH0-2 | 60   | 130  | 20       | 12         |
| 0828PH1-3 | 80   | 180  | 55       | 12         |
| 0828PH2-4 | 100  | 202  | 91       | 12         |

Артикул: **06800-9M**  
Набор отверток диэлектрических

9 предметов



|   |   |
|---|---|
|  |  |
| 1.6   | 12  |



| Вид   | Артикул | Наименование      | Описание                                  |
|---|---------|-------------------|---|
|  | 0818M   | Отвертка шлиц     | 3 x 100, 4 x 100, 5.5 x 125, 6.5 x 150 мм |
|  | 0828PH  | Отвертка PHILLIPS | PH0 x 60, PH1 x 80, PH2 x 100 мм          |





Артикул: **06400-9MP**  
Набор отверток

9 предметов

|      |    |
|------|----|
|      |    |
| 0.95 | 36 |



| Вид | Артикул | Наименование      | Описание                                     |
|-----|---------|-------------------|--|
|     | 0410M   | Отвертка шлиц     | 5.5 x 100, 6.5 x 100, 6.5 x 150, 6.5 x 38 мм |
|     | 0420PH  | Отвертка PHILLIPS | PH1 x 100, PH2 x 100, PH2 x 150, PH2 x 38 мм |
|     | 0430PZ  | Отвертка POZIDRIV | PZ1 x 100 мм                                 |



Артикул: **06400-7MP**  
Набор отверток

7 предметов

|     |    |
|-----|----|
|     |    |
| 0.7 | 36 |



| Вид | Артикул | Наименование      | Описание                           |
|-----|---------|-------------------|------------------------------------|
|     | 0410M   | Отвертка шлиц     | 5.5 x 100, 6.5 x 100, 6.5 x 150 мм |
|     | 0420PH  | Отвертка PHILLIPS | PH1 x 100, PH2 x 100, PH2 x 150 мм |
|     | 0430PZ  | Отвертка POZIDRIV | PZ1 x 100 мм                       |



Артикул: **06400-7M**  
Набор отверток

7 предметов

|     |    |
|-----|----|
|     |    |
| 0.9 | 12 |



| Вид | Артикул | Наименование      | Описание                           |
|-----|---------|-------------------|------------------------------------|
|     | 0410M   | Отвертка шлиц     | 5.5 x 100, 6.5 x 100, 6.5 x 150 мм |
|     | 0420PH  | Отвертка PHILLIPS | PH1 x 100, PH2 x 100, PH2 x 150 мм |
|     | 0430PZ  | Отвертка POZIDRIV | PZ1 x 100 мм                       |



Артикул: **06400-9M**  
Набор отверток

9 предметов

|      |    |
|------|----|
|      |    |
| 1.15 | 36 |



| Вид | Артикул | Наименование      | Описание                                     |
|-----|---------|-------------------|--|
|     | 0410M   | Отвертка шлиц     | 5.5 x 100, 6.5 x 100, 6.5 x 150, 6.5 x 38 мм |
|     | 0420PH  | Отвертка PHILLIPS | PH1 x 100, PH2 x 100, PH2 x 150, PH2 x 38 мм |
|     | 0430PZ  | Отвертка POZIDRIV | PZ1 x 100 мм                                 |



Артикул: **06440-9T**  
Набор отверток TORX

9 предметов

|      |    |
|------|----|
|      |    |
| 1.15 | 12 |



| Вид | Артикул | Наименование  | Описание                                  |
|-----|---------|---------------|---|
|     | 0440T   | Отвертка TORX | T8, T9, T10, T15, T20, T25, T27, T30, T40 |





Артикул: **06101-6**  
Набор отверток

6 предметов



| Вид | Артикул | Наименование      | Описание                              |
|-----|---------|-------------------|---------------------------------------|
| —   | 0111M   | Отвертка шлиц     | 1.5 x 60, 2 x 60, 2.5 x 60, 3 x 60 мм |
| —   | 0111PH  | Отвертка PHILLIPS | PH00 x 60, PH0 x 60 мм                |



Артикул: **06141-6**  
Набор отверток TORX

6 предметов



| Вид | Артикул | Наименование  | Описание  |
|-----|---------|---------------|---|
| —   | 0141    | Отвертка TORX | T6 x 60, T7 x 60, T8 x 60, T9 x 60, T10 x 60, T15 x 60 мм |

Артикул: **1763M**  
Угловой ключ шестигранный HEX удлиненный Long

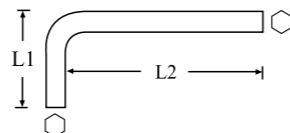

| Размер | L1 | L2  | Вес (гр) |
|--------|----|-----|----------|
| 10     | 40 | 170 | 138      |
| 12     | 45 | 206 | 251      |
| 14     | 54 | 230 | 385      |
| 17     | 60 | 250 | 623      |
| 19     | 70 | 280 | 876      |



Артикул: **1762M**  
Угловой ключ шестигранный HEX удлиненный Longer

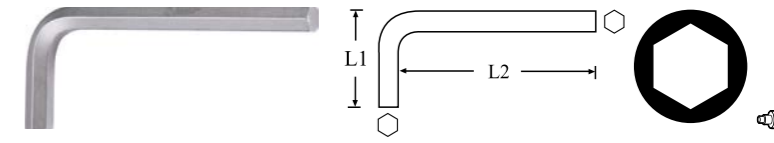

| Размер | L1 | L2  | Вес (гр) |
|--------|----|-----|----------|
| 10     | 40 | 224 | 175      |
| 12     | 45 | 250 | 293      |
| 14     | 55 | 280 | 457      |
| 17     | 63 | 320 | 753      |
| 19     | 70 | 360 | 1073     |



Артикул: **1772M**  
Угловой ключ шестигранный с шарообразным наконечником HEX удлиненный Longer

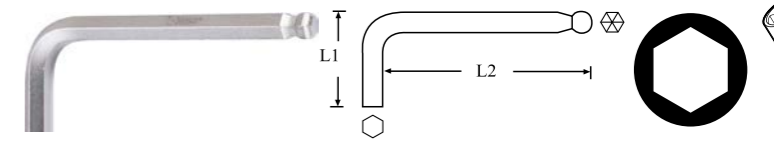

| Размер | L1 | L2  | Вес (гр) |
|--------|----|-----|----------|
| 2      | 15 | 100 | 3        |
| 3      | 20 | 126 | 8        |
| 4      | 25 | 142 | 17.5     |
| 5      | 28 | 160 | 31       |
| 6      | 32 | 180 | 51       |
| 8      | 36 | 200 | 101      |
| 10     | 45 | 250 | 175      |
| 12     | 45 | 250 | 293      |
| 14     | 55 | 280 | 457      |

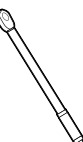

7

Артикул: **16764-29M**

Набор угловых ключей

9 предметов

319.4 12 **шестигранных HEX**



| Вид | Артикул | Наименование              | Описание                          |
|-----|---------|---------------------------|-----------------------------------|
|     | 1764M   | Угловой ключ шестигранный | 1.5, 2, 2.5, 3, 4, 5, 6, 8, 10 мм |

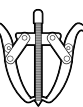



Артикул: **16764-9M**

**Набор угловых ключей**

**шестигранных HEX**  
298.6 12

9 предметов

| Вид | Артикул | Наименование                  | Описание                          |
|-----|---------|-------------------------------|-----------------------------------|
|     | 1764M   | Угловой ключ шестигранный HEX | 1.5, 2, 2.5, 3, 4, 5, 6, 8, 10 мм |

Артикул: **16774-9M**

**Набор угловых ключей**

**шестигранных HEX**  
298.6 12

9 предметов

| Вид | Артикул | Наименование  | Описание                          |
|-----|---------|---|-----------------------------------|
|     | 1774M   | Угловой ключ с шестигранным и шарообразным наконечником | 1.5, 2, 2.5, 3, 4, 5, 6, 8, 10 мм |

Артикул: **16763-9M/16763-9A**

**Набор угловых ключей**

**шестигранных HEX**  
389.6 12

9 предметов

| Вид | Артикул | Наименование                             | Описание  |
|-----|---------|--|---|
|     | 1763M   | Угловой ключ шестигранный HEX удлиненный | 1.5, 2, 2.5, 3, 4, 5, 6, 8, 10 мм                         |
|     | 1763A   | Угловой ключ шестигранный HEX удлиненный | 1/16", 5/64", 3/32", 1/8, 5/32", 3/16", 1/4", 5/16", 3/8" |

Артикул: **16773-9M**

**Набор угловых ключей**

**шестигранных HEX**  
389.6 12

9 предметов

| Вид | Артикул | Наименование   | Описание                          |
|-----|---------|--|-----------------------------------|
|     | 1773M   | Угловой ключ с шестигранным и шарообразным наконечником удлиненный | 1.5, 2, 2.5, 3, 4, 5, 6, 8, 10 мм |



Артикул: **16762-9M**

**Набор угловых ключей**

**шестигранных HEX**  
500 12

9 предметов

| Вид | Артикул | Наименование                         | Описание                          |
|-----|---------|--------------------------------------|-----------------------------------|
|     | 1762M   | Угловой ключ шестигранный удлиненный | 1.5, 2, 2.5, 3, 4, 5, 6, 8, 10 мм |

Артикул: **16772-9M**

**Набор угловых ключей**

**шестигранных HEX**  
500 12

9 предметов

| Вид | Артикул | Наименование   | Описание                          |
|-----|---------|--|-----------------------------------|
|     | 1772M   | Угловой ключ с шестигранным и шарообразным наконечником удлиненный | 1.5, 2, 2.5, 3, 4, 5, 6, 8, 10 мм |

Артикул: **16754-29TH**

**Набор угловых ключей TORX с отверстием**

298,6 12

9 предметов

| Вид | Артикул | Наименование                   | Описание                                       |
|-----|---------|--------------------------------|--|
|     | 1754    | Угловой ключ TORX с отверстием | TH10, TH15, TH20, TH25, TH30, TH40, TH45, TH50 |

Артикул: **16754-6TH**

**Набор угловых ключей TORX с отверстием**

66 12

7 предметов

| Вид | Артикул | Наименование                   | Описание                             |
|-----|---------|--------------------------------|--------------------------------------|
|     | 1754    | Угловой ключ TORX с отверстием | TH6, TH7, TH8, TH9, TH10, TH15, TH20 |





Артикул: **16754-7ТН**

**Набор угловых ключей TORX с отверстием**

7 предметов

|       |    |
|-------|----|
|       |    |
| 136,8 | 12 |



| Вид | Артикул | Наименование                   | Описание                                 |
|-----|---------|--------------------------------|--|
|     | 1754    | Угловой ключ TORX с отверстием | ТН10, ТН15, ТН20, ТН25, ТН27, ТН30, ТН40 |

Артикул: **16754-8ТН**

**Набор угловых ключей TORX с отверстием**

6 предметов

|       |    |
|-------|----|
|       |    |
| 354,2 | 12 |



| Вид | Артикул | Наименование                   | Описание                           |
|-----|---------|--------------------------------|------------------------------------|
|     | 1754    | Угловой ключ TORX с отверстием | ТН25, ТН30, ТН40, ТН45, ТН50, ТН55 |

Артикул: **16752-29ТН**

**Набор угловых ключей TORX с отверстием**

9 предметов

|       |    |
|-------|----|
|       |    |
| 561,1 | 12 |



| Вид | Артикул | Наименование                              | Описание   |
|-----|---------|---|--|
|     | 1752    | Угловой ключ TORX с отверстием удлиненный | ТН10, ТН15, ТН20, ТН25, ТН27, ТН30, ТН40, ТН45, ТН50 |

Артикул: **16755-9Т**

**Набор угловых ключей TORX и TORX с отверстием**

9 предметов

|     |    |
|-----|----|
|     |    |
| 937 | 12 |



| Вид | Артикул | Наименование                          | Описание  |
|-----|---------|---------------------------------------|---|
|     | 1755    | Угловой ключ TORX и TORX с отверстием | ТТН10, ТТН15, ТТН20, ТТН25, ТТН27, ТТН30, ТТН40, ТТН45, ТТН50 |



Артикул: **16775-9М**

**Набор угловых ключей шестигранных HEX**

9 предметов

|     |    |
|-----|----|
|     |    |
| 937 | 12 |



| Вид | Артикул | Наименование  | Описание                                       |
|-----|---------|---|--|
|     | 1775    | Угловой ключ шестигранный HEX с шарообразным наконечником | 2.0, 2.5, 3.0, 4.0, 5.0, 6.0, 8.0, 10.0, 12 мм |

Артикул: **16778-5М**

**Набор угловых ключей двенадцатигранных XZN**

5 предметов

|     |    |
|-----|----|
|     |    |
| 298 | 36 |

| Вид | Артикул | Наименование                   | Описание           |
|-----|---------|--------------------------------|--------------------|
|     | 1778    | Угловой ключ двенадцатигранный | 5, 6, 8, 10, 12 мм |



Артикул: **16745-8ТН**

**Складной набор угловых ключей TORX**

8 предметов

|       |    |
|-------|----|
|       |    |
| 236,1 | 12 |

| Вид | Артикул   | Наименование                   | Описание                                      |
|-----|-----------|--------------------------------|---|
|     | 16745-8ТН | Угловой ключ TORX с отверстием | ТН9, ТН10, ТН15, ТН20, ТН25, ТН27, ТН30, ТН40 |



Артикул: **16765-97М**

**Складной набор угловых ключей шестигранных HEX**

7 предметов

|       |    |
|-------|----|
|       |    |
| 361,1 | 12 |

| Вид | Артикул   | Наименование                  | Описание                  |
|-----|-----------|-------------------------------|---------------------------|
|     | 16765-97М | Угловой ключ шестигранный HEX | 2.5, 3, 4, 5, 6, 8, 10 мм |

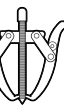



Артикул: **0001**  
**Держатель бит**



| Длина (мм) | Вес (гр) | Количество |
|------------|----------|------------|
| 180        | 130      | 12         |

Артикул: **4001**  
**Битодержатель**



| Вставка | Длина (мм) | Вес (гр) | Количество |
|---------|------------|----------|------------|
| 5/16"   | 38         | 56       | 10         |

Артикул: **04662**  
**АДАПТЕР ШЕСТИГРАННЫЙ**



| Длина (мм) | Вес (гр) | Количество |
|------------|----------|------------|
| 50         | 16       | 10         |

Артикул: **012-4M**  
**Бита шлицевая**



| Размер      | Длина (мм) | Вес (гр) | Количество |
|-------------|------------|----------|------------|
| 5 x 1.0 мм  | 36         | 11       | 60         |
| 7 x 1.0 мм  | 36         | 12       | 60         |
| 10 x 1.6 мм | 36         | 16       | 60         |

Артикул: **012-8M**  
**Бита шлицевая длинная**



| Размер      | Длина (мм) | Вес (гр) | Количество |
|-------------|------------|----------|------------|
| 5 x 1.0 мм  | 80         | 31       | 60         |
| 7 x 1.0 мм  | 80         | 31       | 60         |
| 10 x 1.6 мм | 80         | 46       | 60         |

Артикул: **022-4PH**  
**Бита PHILLIPS**



| Размер | Длина (мм) | Вес (гр) | Количество |
|--------|------------|----------|------------|
| PH1    | 36         | 12       | 60         |
| PH2    | 36         | 12       | 60         |
| PH3    | 36         | 12       | 60         |

Артикул: **022-8PH**  
**Бита PHILLIPS длинная**



| Размер | Длина (мм) | Вес (гр) | Количество |
|--------|------------|----------|------------|
| PH1    | 80         | 31       | 60         |
| PH2    | 80         | 31       | 60         |
| PH3    | 80         | 31       | 60         |



Артикул: **032-4PZ**  
Бита POZIDRIV



| Размер | Длина (мм) | Вес (гр) | Количество |
|--------|------------|----------|------------|
| PZ1    | 36         | 12       | 60         |
| PZ2    | 36         | 12       | 60         |
| PZ3    | 36         | 12       | 60         |

Артикул: **032-8PZ**  
Бита POZIDRIV длинная



| Размер | Длина (мм) | Вес (гр) | Количество |
|--------|------------|----------|------------|
| PZ1    | 80         | 31       | 60         |
| PZ2    | 80         | 31       | 60         |
| PZ3    | 80         | 31       | 60         |

Артикул: **042-4T**  
Бита TORX



| Размер | Длина (мм) | Вес (гр) | Количество |
|--------|------------|----------|------------|
| T25    | 36         | 11       | 60         |
| T27    | 36         | 11       | 60         |
| T30    | 36         | 12       | 60         |
| T40    | 36         | 12       | 60         |
| T45    | 36         | 13       | 60         |

Артикул: **042-8T**  
Бита TORX длинная



| Размер | Длина (мм) | Вес (гр) | Количество |
|--------|------------|----------|------------|
| T25    | 80         | 30       | 60         |
| T27    | 80         | 30       | 60         |
| T30    | 80         | 30       | 60         |
| T40    | 80         | 32       | 60         |
| T45    | 80         | 32       | 60         |

Артикул: **062-4M**  
Бита шестигранная HEX



| Размер | Длина (мм) | Вес (гр) | Количество |
|--------|------------|----------|------------|
| 5      | 36         | 12       | 60         |
| 6      | 36         | 13       | 60         |
| 7      | 36         | 14       | 60         |
| 8      | 36         | 15       | 60         |
| 9      | 36         | 18       | 60         |
| 10     | 36         | 20       | 60         |

Артикул: **062-8M**  
Бита шестигранная длинная



| Размер | Длина (мм) | Вес (гр) | Количество |
|--------|------------|----------|------------|
| 5      | 80         | 30       | 60         |
| 6      | 80         | 30       | 60         |
| 7      | 80         | 32       | 60         |
| 8      | 80         | 33       | 60         |
| 9      | 80         | 47       | 60         |
| 10     | 80         | 49       | 60         |

7



Артикул: **06032**  
Набор бит

33 предмета

|     |     |
|-----|-----|
|     |     |
| 0.2 | 150 |



| Вид | Артикул | Наименование            | Описание  |
|-----|---------|-------------------------|---|
|     | 0462    | Битодержатель магнитный | 60 мм   |
|     |         | Бита TORQUE             | 6, 8, 10 мм   |
|     |         | Бита TRI-WING           | 1, 2, 3, 4 мм                                       |
|     |         | Бита SPANNER            | 4, 6, 8, 10 мм                                      |
|     |         | Бита HEX с отверстием   | 5/64", 3/32", 7/64", 1/8", 9/64", 5/32"             |
|     |         | Бита HEX с отверстием   | 2, 2.5, 3, 4, 5, 6 мм                               |
|     |         | Бита TORX с отверстием  | TH8, TH10, TH15, TH20, TH25, TH27, TH30, TH35, TH40 |



Артикул: **06040**  
Набор бит

40 предметов

|      |    |        |                |
|------|----|--------|----------------|
|      |    |        |                |
| 2.37 | 10 | металл | 296 x 130 x 41 |



| Вид | Артикул | Наименование                       | Описание                                     |
|-----|---------|------------------------------------|--|
|     | 063-3   | Бита шестигранная HEX              | 4, 5, 6, 7, 8, 10, 12 мм / 30 мм             |
|     | 063-7   | Бита шестигранная HEX длинная      | 4, 5, 6, 7, 8, 10, 12 мм / 75 мм             |
|     | 043-3   | Бита TORX                          | T20, T25, T30, T40, T45, T50, T55 мм / 30 мм |
|     | 043-7   | Бита TORX длинная                  | T20, T25, T30, T40, T45, T50, T55 мм / 75 мм |
|     | 083-3   | Бита двенадцатигранная XZN         | M5, M6, M8, M10, M12 мм / 30 мм              |
|     | 083-7   | Бита двенадцатигранная XZN длинная | M5, M6, M8, M10, M12 мм / 75 мм              |
|     | 3002    | Держатель бит 3/8"                 | 28 мм  |
|     | 4002    | Держатель бит 1/2"                 | 38 мм  |



Артикул: **06415**  
Набор бит

15 предметов

|   |    |        |               |
|---|----|--------|---------------|
|   |    |        |               |
| 1 | 20 | металл | 195 x 65 x 47 |



| Вид | Артикул | Наименование      | Описание                                     |
|-----|---------|-------------------|--|
|     | 043-3T  | Бита TORX         | T20, T25, T30, T40, T45, T50, T55 мм / 30 мм |
|     | 043-7T  | Бита TORX длинная | T20, T25, T30, T40, T45, T50, T55 мм / 75 мм |
|     | 4002    | Битодержатель     | 38 мм  |



Артикул: **06424**  
Набор бит

24 предмета

|      |    |         |                |
|------|----|---------|----------------|
|      |    |         |                |
| 0.95 | 20 | пластик | 230 x 205 x 50 |

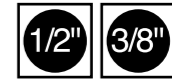

| Вид | Артикул | Наименование       | Описание  |
|-----|---------|--------------------|---|
|     | 042-4   | Бита TORX          | T10, T15, T20, T25, T30, T40, T45, T50, T55, T60 мм / 30 мм |
|     | 042-8   | Бита TORX длинная  | T10, T15, T20, T25, T30, T40, T45, T50, T55, T60 мм / 80 мм |
|     | 3001    | Битодержатель 3/8" | 28мм  |
|     | 4001    | Битодержатель 1/2" | 38 мм   |





Артикул: **06615**  
**Набор бит**

15 предметов

|   |    |        |               |
|---|----|--------|---------------|
|   |    |        |               |
| 1 | 20 | металл | 195 x 65 x 47 |



| Вид | Артикул | Наименование                  | Описание                         |
|-----|---------|-------------------------------|----------------------------------|
|     | 063-3   | Бита шестигранная HEX         | 4, 5, 6, 7, 8, 10, 12 мм / 30 мм |
|     | 063-7   | Бита шестигранная HEX длинная | 4, 5, 6, 7, 8, 10, 12 мм / 75 мм |
|     | 4002    | Битодержатель                 | 38 мм                            |



Артикул: **06811**  
**Набор бит**

15 предметов

|   |    |        |               |
|---|----|--------|---------------|
|   |    |        |               |
| 1 | 20 | металл | 195 x 65 x 47 |



| Вид | Артикул | Наименование                       | Описание                        |
|-----|---------|------------------------------------|---------------------------------|
|     | 083-3   | Бита двенадцатигранная XZN         | M5, M6, M8, M10, M12 мм / 30 мм |
|     | 083-7   | Бита двенадцатигранная XZN длинная | M5, M6, M8, M10, M12 мм / 75 мм |
|     | 4002    | Битодержатель                      | 38 мм                           |

# 8 ГУБЦЕВЫЙ ИНСТРУМЕНТ

Плоскогубцы ..... 180 стр.  
 Кусачки диагональные ..... 182 стр.  
 Диэлектрический губцевый инструмент ..... 183 стр.  
 Съёмники стопорных колец ..... 184 стр.  
 Зажимы ..... 186 стр.  
 Переставные клещи. Кусачки ..... 189 стр.



Артикул: **1822**  
**Плоскогубцы комбинированные**



| Артикул | L (мм) | L3 (мм) | W3 (мм) | W4 (мм) | T1 (мм) | Вес (гр) | Количество в упаковке |
|---------|--------|---------|---------|---------|---------|----------|-----------------------|
| 1822-08 | 200    | 44.5    | 28      | 6       | 10.5    | 270      | 6                     |
| 1822-09 | 225    | 45.5    | 30      | 6.5     | 12      | 330      | 6                     |

Артикул: **1825**  
**Плоскогубцы**



| Артикул | L (мм) | L3 (мм) | W3 (мм) | W4 (мм) | T1 (мм) | Вес (гр) | Клещи (мм) | Количество в упаковке |
|---------|--------|---------|---------|---------|---------|----------|------------|-----------------------|
| 1825-06 | 160    | 26.5    | 22      | 6       | 12      | 200      | 2.0        | 6                     |
| 1825-07 | 180    | 31      | 24      | 6       | 13      | 290      | 2.0        | 6                     |
| 1825-08 | 200    | 33.5    | 27      | 6       | 14      | 370      | 2.3        | 6                     |

Артикул: **1827**  
**Плоскогубцы**



| Артикул | L (мм) | L3 (мм) | W3 (мм) | W4 (мм) | T1 (мм) | Вес (гр) | Клещи (мм) | Количество в упаковке |
|---------|--------|---------|---------|---------|---------|----------|------------|-----------------------|
| 1827-09 | 230    | 39.5    | 32      | 8       | 15.5    | 540      | 2.3        | 6                     |

Артикул: **1829**  
**Плоскогубцы**



| Артикул | L (мм) | L3 (мм) | W3 (мм) | W4 (мм) | T1 (мм) | Вес (гр) | Клещи (мм) | Количество в упаковке |
|---------|--------|---------|---------|---------|---------|----------|------------|-----------------------|
| 1829-10 | 265    | 38.5    | 39      | 7.5     | 14.5    | 560      | 2.3        | 6                     |

Артикул: **1835**  
**Плоскогубцы прямые удлиненные**



| Артикул | L (мм) | L3 (мм) | W3 (мм) | W4 (мм) | T1 (мм) | T2 (мм) | Вес (гр) | Клещи (мм) | Кол-во в упаковке |
|---------|--------|---------|---------|---------|---------|---------|----------|------------|-------------------|
| 1835-06 | 160    | 50      | 18.5    | 3.2     | 10.5    | 2.4     | 150      | 1.6        | 6                 |
| 1835-08 | 200    | 65      | 22      | 3.2     | 11.5    | 3.2     | 220      | 1.6        | 6                 |

Артикул: **1836**  
**Плоскогубцы изогнутые удлиненные**



| Артикул | L (мм) | L3 (мм) | W3 (мм) | W4 (мм) | T1 (мм) | T2 (мм) | Вес (гр) | Клещи (мм) | Кол-во в упаковке |
|---------|--------|---------|---------|---------|---------|---------|----------|------------|-------------------|
| 1836-06 | 152    | 40      | 18.5    | 3.2     | 10      | 2.4     | 150      | 1.6        | 6                 |
| 1836-08 | 200    | 59      | 22      | 3.2     | 11.5    | 3.2     | 220      | 1.6        | 6                 |

Артикул: **18497-6**  
**Плоскогубцы с резцом на конце**

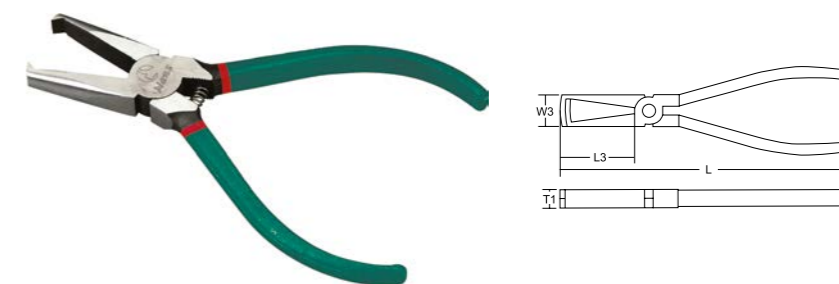

| Артикул  | L (мм) | T1 (мм) | W3 (мм) | L3 (мм) | Вес (гр) | Количество в упаковке |
|----------|--------|---------|---------|---------|----------|-----------------------|
| 18497-06 | 140    | 4.5     | 33      | 33      | 130      | 6                     |

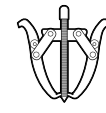

Артикул: **1845**  
**Кусачки диагональные**

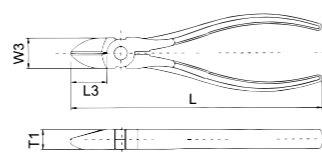

| Артикул | L (мм) | L3 (мм) | W3 (мм) | T1 (мм) | Вес (гр) |  (мм) | Количество в упаковке |
|---------|--------|---------|---------|---------|----------|--|-----------------------|
| 1845-05 | 130    | 18.5    | 19      | 10      | 140      | 1.6  | 6                     |
| 1845-06 | 160    | 21.5    | 20      | 10.5    | 160      | 2.0  | 6                     |
| 1845-07 | 180    | 22.5    | 22      | 11.5    | 180      | 2.0  | 6                     |

Артикул: **1848**  
**Кусачки диагональные**

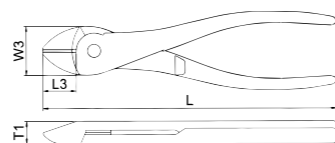

| Артикул | L (мм) | L3 (мм) | W3 (мм) | T1 (мм) | Вес (гр) |  (мм) | Количество в упаковке |
|---------|--------|---------|---------|---------|----------|--|-----------------------|
| 1848-06 | 160    | 18      | 26      | 11      | 190      | 1.6  | 6                     |
| 1848-07 | 180    | 24      | 32      | 14      | 280      | 1.8  | 6                     |

Артикул: **1858**  
**Кусачки диагональные диэлектрические**

   1000V

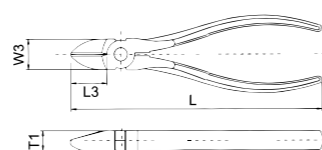

| Артикул | L (мм) | L3 (мм) | W3 (мм) | T1 (мм) | Вес (гр) |  (мм) | Кол-во в упаковке |
|---------|--------|---------|---------|---------|----------|--|-------------------|
| 1858-06 | 160    | 23      | 21      | 11.7    | 220      | 1.6  | 6                 |

Артикул: **1828**  
**Плоскогубцы диэлектрические**

   1000V

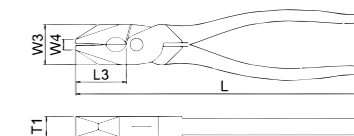

| Артикул | L (мм) | L3 (мм) | W3 (мм) | W4 (мм) | T1 (мм) | Вес (гр) |  (мм) | Кол-во в упаковке |
|---------|--------|---------|---------|---------|---------|----------|--|-------------------|
| 1828-07 | 180    | 39      | 26.4    | 4.6     | 10.6    | 280      | 1.6  | 6                 |
| 1828-08 | 200    | 41.5    | 28.6    | 6.6     | 11.2    | 360      | 1.6  | 6                 |

Артикул: **1838**  
**Плоскогубцы диэлектрические удлиненные**

   1000V

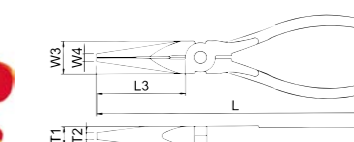

| Артикул | L (мм) | L3 (мм) | W3 (мм) | W4 (мм) | T1 (мм) | T2 (мм) | Вес (гр) |  (мм) | Кол-во в упаковке |
|---------|--------|---------|---------|---------|---------|---------|----------|--|-------------------|
| 1838-06 | 160    | 53.5    | 16.2    | 3.2     | 8.6     | 2.5     | 110      | 1.6  | 6                 |
| 1838-08 | 200    | 76      | 17.2    | 5.0     | 9.2     | 4.0     | 160      | 1.6  | 6                 |

Артикул: **1877**  
**Инструмент для удаления изоляции**

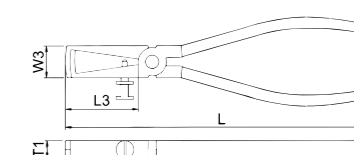

| Артикул | L (мм) | L3 (мм) | W3 (мм) | T1 (мм) | Вес (гр) |  (мм) | Кол-во в упаковке |
|---------|--------|---------|---------|---------|----------|--|-------------------|
| 1877-06 | 160    | 9       | 39.5    | 16.5    | 140      | 6  | 6                 |

Артикул: **1882**  
**Инструмент для удаления изоляции автоматический**



| Артикул | Диаметр провода         | Вес (гр) | Количество в упаковке |
|---------|-------------------------|----------|-----------------------|
| 1882-01 | 1.0, 1.6, 2.0, 2.6, 3.2 | 390      | 12                    |



Артикул: **1850**  
**Съемник внутренних стопорных колец прямой**



| Артикул | L (мм) | T1 (мм) | L3 (мм) | Вес (гр) | D (мм) | Размер захвата |
|---------|--------|---------|---------|----------|--------|----------------|
| 1850-05 | 140    | 8       | 38      | 100      | 0.9    | 8 ~ 25         |
| 1850-07 | 180    | 9       | 50      | 170      | 1.8    | 19 ~ 60        |
| 1850-09 | 225    | 9       | 63      | 200      | 2.3    | 40 ~ 100       |
| 1850-12 | 310    | 12      | 66      | 500      | 3.0    | 85 ~ 165       |

Артикул: **1851**  
**Съемник внешних стопорных колец прямой**

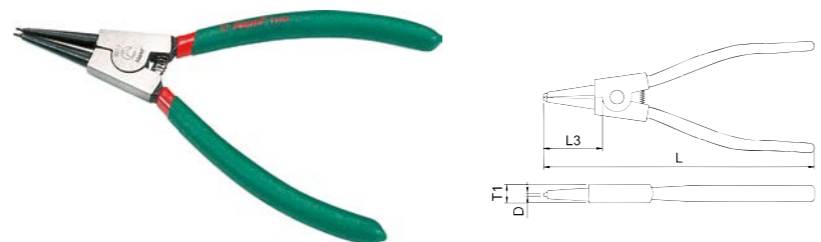

| Артикул | L (мм) | T1 (мм) | L3 (мм) | Вес (гр) | D (мм) | Размер захвата |
|---------|--------|---------|---------|----------|--------|----------------|
| 1851-51 | 140    | 8.5     | 38      | 100      | 0.9    | 3 ~ 10         |
| 1851-07 | 180    | 10      | 50      | 170      | 1.8    | 19 ~ 60        |
| 1851-09 | 225    | 10      | 63      | 200      | 2.3    | 40 ~ 100       |
| 1851-12 | 310    | 12      | 66      | 500      | 3.0    | 85 ~ 165       |

Артикул: **1856**  
**Съемник внутренних стопорных колец изогнутый**



| Артикул | L (мм) | T1 (мм) | L3 (мм) | Вес (гр) | D (мм) | Размер захвата |
|---------|--------|---------|---------|----------|--------|----------------|
| 1856-05 | 130    | 8       | 28      | 100      | 0.9    | 8 ~ 25         |
| 1856-07 | 170    | 9       | 38      | 170      | 1.8    | 19 ~ 60        |
| 1856-09 | 210    | 9       | 50      | 200      | 2.3    | 40 ~ 100       |
| 1856-12 | 310    | 12      | 66      | 500      | 3.0    | 85 ~ 165       |

Артикул: **1857**  
**Съемник внешних стопорных колец изогнутый**

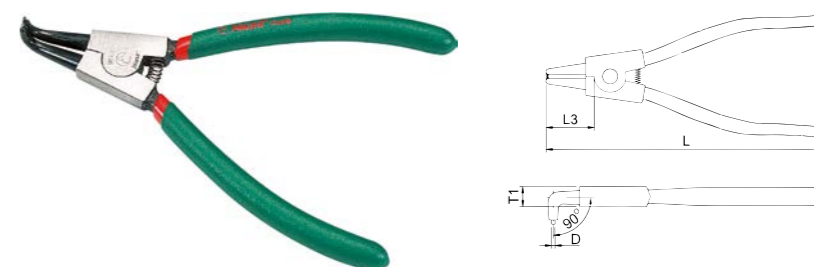

| Артикул | L (мм) | T1 (мм) | L3 (мм) | Вес (гр) | D (мм) | Размер захвата |
|---------|--------|---------|---------|----------|--------|----------------|
| 1857-51 | 130    | 8.5     | 28      | 110      | 0.9    | 3 ~ 10         |
| 1857-07 | 170    | 9       | 38      | 180      | 1.8    | 19 ~ 60        |
| 1857-09 | 210    | 9       | 50      | 200      | 2.3    | 40 ~ 100       |
| 1857-12 | 310    | 12      | 66      | 500      | 3.0    | 85 ~ 165       |

Артикул: **16854B**  
**Набор съемников стопорных колец**

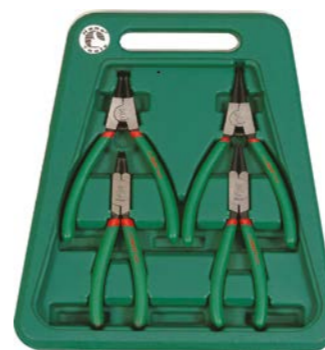

|      |    |         |
|------|----|---------|
|      |    |         |
| 1.05 | 12 | пластик |

4 предмета

| Вид | Артикул | Наименование                                 | Описание |
|-----|---------|--|----------|
|     | 1850-7  | Съемник внутренних стопорных колец прямой    | 180 мм   |
|     | 1856-7  | Съемник внутренних стопорных колец изогнутый | 170 мм   |
|     | 1851-7  | Съемник внешних стопорных колец прямой       | 180 мм   |
|     | 1857-7  | Съемник внешних стопорных колец изогнутый    | 170 мм   |

Артикул: **1803**  
Клеши зажимные  
универсальные

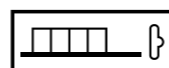

| Артикул | Длина (мм) | Вес (гр) | Количество в упаковке |
|---------|------------|----------|-----------------------|
| 1803-05 | 125        | 156      | 12                    |
| 1803-07 | 175        | 340      | 12                    |
| 1803-10 | 250        | 514      | 12                    |

Артикул: **1804**  
Клеши зажимные  
универсальные

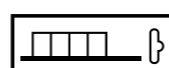

| Артикул | Длина (мм) | Вес (гр) | Количество в упаковке |
|---------|------------|----------|-----------------------|
| 1804-05 | 125        | 156      | 12                    |
| 1804-07 | 175        | 340      | 12                    |
| 1804-10 | 250        | 514      | 12                    |

Артикул: **1805**  
Клеши зажимные  
универсальные

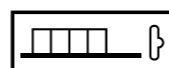

| Артикул | Длина (мм) | Вес (гр) | Количество в упаковке |
|---------|------------|----------|-----------------------|
| 1805-05 | 125        | 156      | 12                    |
| 1805-07 | 175        | 340      | 12                    |
| 1805-10 | 250        | 514      | 12                    |

Артикул: **1806**  
Клеши зажимные  
универсальные

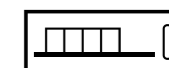

| Артикул | Длина (мм) | Вес (гр) | Количество в упаковке |
|---------|------------|----------|-----------------------|
| 1806-07 | 175        | 340      | 12                    |
| 1806-10 | 250        | 514      | 12                    |

Артикул: **1807**  
Клеши зажимные  
универсальные узконосые

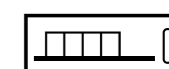

| Артикул | Длина (мм) | Вес (гр) | Количество в упаковке |
|---------|------------|----------|-----------------------|
| 1807-06 | 179        | 347      | 12                    |
| 1807-09 | 250        | 514      | 12                    |

Артикул: **1809**  
Клеши зажимные  
сварочные

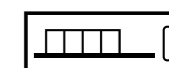

| Артикул | Длина (мм) | Вес (гр) | Количество в упаковке |
|---------|------------|----------|-----------------------|
| 1809-06 | 160        | 220      | 12                    |

Артикул: **1810**  
Клеши зажимные  
сварочные

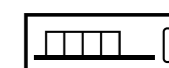

| Артикул | Длина (мм) | Вес (гр) | Количество в упаковке |
|---------|------------|----------|-----------------------|
| 1810-06 | 160        | 220      | 12                    |



Артикул: **1811**  
**Клеши зажимные сварочные**



| Артикул | Длина (мм) | Вес (гр) | Количество в упаковке |
|---------|------------|----------|-----------------------|
| 1811-06 | 150        | 415      | 72                    |
| 1811-11 | 280        | 760      | 24                    |
| 1811-18 | 440        | 1200     | 24                    |

Артикул: **1813**  
**Клеши зажимные сварочные**



| Артикул | Длина (мм) | Вес (гр) | Количество в упаковке |
|---------|------------|----------|-----------------------|
| 1813-10 | 275        | 750      | 6                     |

Артикул: **1816**  
**Клеши зажимные сварочные**



| Артикул | Длина (мм) | Вес (гр) | Количество в упаковке |
|---------|------------|----------|-----------------------|
| 1816-08 | 200        | 460      | 12                    |

Артикул: **1891**  
**Клеши переставные с гребенчатым шарниром**

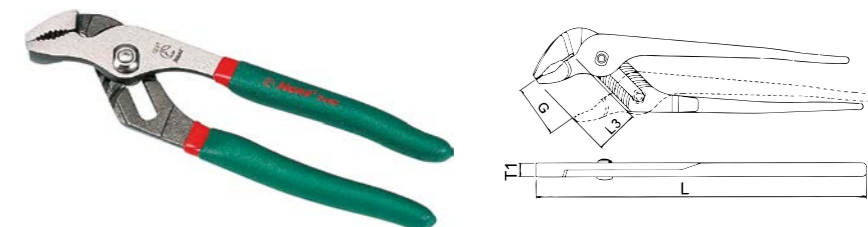

| Артикул | L (мм) | T1 (мм) | L3 (мм) | Вес (гр) | G (мм) | Количество гребней | Количество в упаковке |
|---------|--------|---------|---------|----------|--------|--------------------|-----------------------|
| 1891-06 | 160    | 9.5     | 22      | 200      | 25     | 4                  | 6                     |
| 1891-08 | 200    | 9.5     | 26.5    | 230      | 30     | 5                  | 6                     |
| 1891-10 | 250    | 10      | 34.5    | 400      | 47     | 7                  | 6                     |
| 1891-12 | 315    | 11.5    | 37.5    | 600      | 50     | 7                  | 6                     |
| 1891-16 | 400    | 14.5    | 56.5    | 1190     | 105    | 9                  | 6                     |
| 1891-20 | 511    | 13.7    | 81      | 1800     | 122    | 12                 | 1                     |

Артикул: **1898**  
**Клеши переставные**

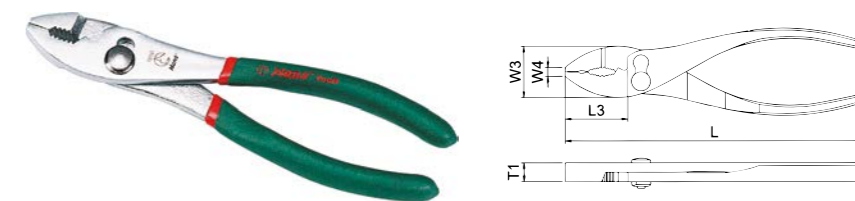

| Артикул | L (мм) | L3 (мм) | W3 (мм) | W4 (мм) | T1 (мм) | Вес (гр) | Количество в упаковке |
|---------|--------|---------|---------|---------|---------|----------|-----------------------|
| 1898-08 | 200    | 35      | 33      | 8       | 9.5     | 230      | 6                     |

Артикул: **1829-1**  
**Клеши многофункциональные**

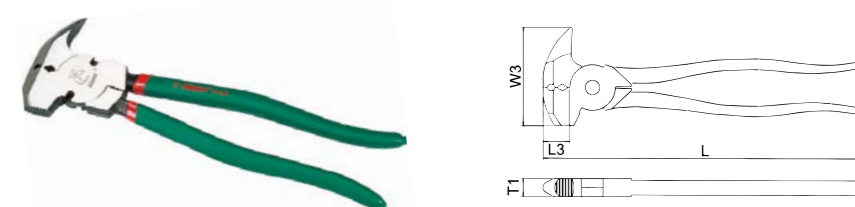

| Артикул | L (мм) | L3 (мм) | W3 (мм) | T1 (мм) | Вес (гр) | Количество в упаковке |
|---------|--------|---------|---------|---------|----------|-----------------------|
| 1891-01 | 265    | 38.5    | 37.5    | 14.5    | 660      | 6                     |

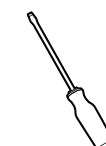
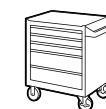



Артикул: **1880**  
**Кусачки торцевые**

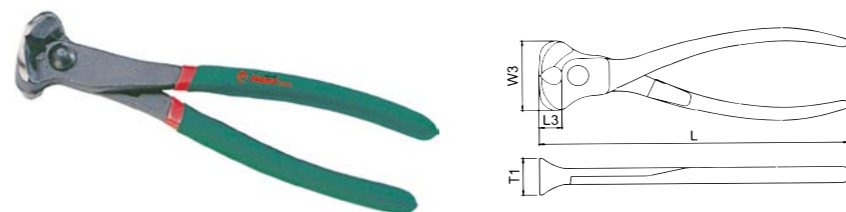

| Артикул | L (мм) | L3 (мм) | W3 (мм) | T1 (мм) | Вес (гр) | Раскрытие | Количество в упаковке |
|---------|--------|---------|---------|---------|----------|-----------|-----------------------|
| 1880-06 | 160    | 6.8     | 37      | 23.9    | 140      | 2.08      | 6                     |
| 1880-08 | 200    | 8.5     | 41.6    | 29.2    | 200      | 2.08      | 6                     |

Артикул: **1801 / 1802**  
**Клеши для снятия масляного фильтра**



| Артикул | Захват (мм) | Длина (мм) | Вес (гр) | Количество в упаковке |
|---------|-------------|------------|----------|-----------------------|
| 1801    | 60-90       | 230        | 290      | 12                    |
| 1802    | 85-115      | 250        | 315      | 12                    |

Артикул: **1818**  
**Клеши зажимные для снятия фильтра**



| Артикул | Захват (мм) | Длина (мм) | Вес (гр) | Количество в упаковке |
|---------|-------------|------------|----------|-----------------------|
| 1818    | 60-115      | 250        | 458      | 12                    |

# 9 УДАРНЫЙ, РЕЖУЩИЙ И СПЕЦИАЛЬНЫЙ ИНСТРУМЕНТ

Ударный инструмент ..... 192 стр.  
 Режущий инструмент ..... 198 стр.  
 Инструмент для труб ..... 200 стр.  
 Съёмники ..... 202 стр.  
 Прочий специальный инструмент ..... 206 стр.



Артикул: **5742**  
**Молоток с деревянной ручкой**



| Артикул   | Вес (гр) | Длина (мм) | Количество в упаковке |
|-----------|----------|------------|-----------------------|
| 5742-0300 | 380      | 300        | 6                     |
| 5742-0400 | 500      | 320        | 6                     |
| 5742-0500 | 620      | 320        | 6                     |
| 5742-0800 | 1000     | 350        | 6                     |
| 5742-1000 | 1160     | 360        | 2                     |
| 5742-1500 | 1875     | 380        | 2                     |
| 5742-2000 | 2380     | 400        | 2                     |

Артикул: **5700**  
**Молоток полиуретановый**



| Артикул | Вес (гр) | Длина (мм) | Количество в упаковке |
|---------|----------|------------|-----------------------|
| 5700-24 | 680      | 306        | 6                     |

Артикул: **5701**  
**Молоток с мягкой ударной частью**



| Артикул | Вес (гр) | Длина (мм) | Количество в упаковке |
|---------|----------|------------|-----------------------|
| 5701-16 | 480      | 315        | 6                     |
| 5701-24 | 580      | 295        | 6                     |

Артикул: **5702**  
**Молоток полиуретановый без отдачи**



| Артикул | Вес (гр) | Длина (мм) | Количество в упаковке |
|---------|----------|------------|-----------------------|
| 5702-16 | 470      | 285        | 6                     |
| 5702-20 | 620      | 290        | 6                     |

Артикул: **5110M**  
**Выколотка**



| Артикул  | Диаметр рабочей части (мм) | Диаметр основания (мм) | Длина (мм) | Вес (гр) | Количество в упаковке |
|----------|----------------------------|------------------------|------------|----------|-----------------------|
| 5110M-02 | 2                          | 8                      | 115        | 30       | 6                     |
| 5110M-03 | 3                          | 8                      | 125        | 33       | 6                     |
| 5110M-04 | 4                          | 9.5                    | 150        | 55       | 6                     |
| 5110M-05 | 5                          | 9.5                    | 165        | 70       | 6                     |
| 5110M-06 | 6                          | 12.7                   | 180        | 134      | 6                     |
| 5110M-08 | 8                          | 12.7                   | 180        | 144      | 6                     |

Артикул: **5111M**  
**Зубило плоское**



| Артикул  | Диаметр рабочей части (мм) | Диаметр основания (мм) | Длина (мм) | Вес (гр) | Количество в упаковке |
|----------|----------------------------|------------------------|------------|----------|-----------------------|
| 5111M-12 | 12                         | 9.5                    | 130        | 70       | 6                     |
| 5111M-18 | 18                         | 12.6                   | 165        | 158      | 6                     |

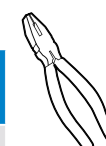
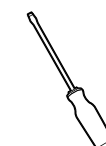
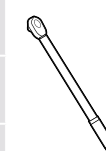

Артикул: **5113M**  
**Крейцмейсель**



| Артикул  | Диаметр рабочей части (мм) | Диаметр основания (мм) | Длина (мм) | Вес (гр) | Количество в упаковке |
|----------|----------------------------|------------------------|------------|----------|-----------------------|
| 5113M-05 | 5                          | 9.5                    | 130        | 65       | 6                     |

Артикул: **5115M**  
**Кернер**



| Артикул  | Диаметр рабочей части (мм) | Диаметр основания (мм) | Длина (мм) | Вес (гр) | Количество в упаковке |
|----------|----------------------------|------------------------|------------|----------|-----------------------|
| 5115M-02 | 2                          | 9.5                    | 118        | 55       | 6                     |

Артикул: **5116M**  
**Бородок**



| Артикул  | Диаметр рабочей части (мм) | Диаметр основания (мм) | Длина (мм) | Вес (гр) | Количество в упаковке |
|----------|----------------------------|------------------------|------------|----------|-----------------------|
| 5116M-03 | 3                          | 9.5                    | 120        | 55       | 6                     |



Артикул: **56110-5**  
**Набор слесарный**

5 предметов

| Вид | Артикул | Наименование | Описание       |
|-----|---------|--------------|----------------|
|     | 5110M4  | Выколотка    | 4 x 9.5 x 150  |
|     | 5111M12 | Зубило       | 12 x 9.5 x 130 |
|     | 5113M5  | Крейцмейсель | 5 x 9.5 x 130  |
|     | 5115M2  | Кернер       | 2 x 9.5 x 120  |
|     | 5116M3  | Бородок      | 3 x 9.5 x 120  |

Артикул: **56110-6**  
**Набор выколоток**



6 предметов

| Вид | Артикул | Наименование | Описание       |
|-----|---------|--------------|----------------|
|     | 5110M02 | Выколотка    | 2 x 8.0 x 115  |
|     | 5110M03 | Выколотка    | 3 x 8.0 x 125  |
|     | 5110M04 | Выколотка    | 4 x 9.5 x 150  |
|     | 5110M05 | Выколотка    | 5 x 9.5 x 165  |
|     | 5110M06 | Выколотка    | 6 x 12.7 x 180 |
|     | 5110M08 | Выколотка    | 8 x 12.7 x 180 |



Артикул: **56152-5G**  
**Набор напильников**

5 предметов

| Артикул | Наименование                   | Описание |
|---------|--------------------------------|----------|
| 5154-8G | Плоский напильник с ручкой     | 200 мм   |
| 5152-8G | Полукруглый напильник с ручкой | 200 мм   |
| 5150-8G | Круглый напильник с ручкой     | 200 мм   |
| 5153-8G | Треугольный напильник с ручкой | 200 мм   |
| 5151-8G | Квадратный напильник с ручкой  | 200 мм   |

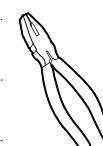
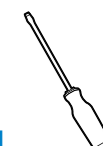
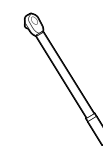



Артикул: **5773 / 5774**  
Молоток рихтовочный



| Длина (мм) | Вес (гр) | Количество в упаковке |
|------------|----------|-----------------------|
| 320        | 425      | 6                     |

Артикул: **5775 / 5775D**  
Молоток рихтовочный



| Длина (мм) | Вес (гр) | Количество в упаковке |
|------------|----------|-----------------------|
| 320        | 440      | 6                     |

Артикул: **5776**  
Молоток рихтовочный



| Длина (мм) | Вес (гр) | Количество в упаковке |
|------------|----------|-----------------------|
| 330        | 375      | 6                     |

Артикул: **ABR-1**  
Поддержка литая "наковальня"



| кг   | Кол-во |
|------|--------|
| 1240 | 12     |

Артикул: **ABR-2**  
Поддержка литая "изогнутая"



| кг   | Кол-во |
|------|--------|
| 1150 | 12     |

Артикул: **ABR-3**  
Поддержка литая "угловая"



| кг   | Кол-во |
|------|--------|
| 1280 | 24     |

Артикул: **ABR-4**  
Поддержка литая "лопатка"



| кг   | Кол-во |
|------|--------|
| 1230 | 12     |

Артикул: **ABR-5**  
Поддержка литая "плоская лопатка"



| кг  | Кол-во |
|-----|--------|
| 835 | 24     |

Артикул: **ABR-7**  
Набор для правки кузова



| кг  | Кол-во | Материал | Размер          |
|-----|--------|----------|-----------------|
| 7.8 | 2      | пластик  | 140 x 310 x 100 |

7 предметов

| Вид | Артикул | Наименование                      | Описание |
|-----|---------|-----------------------------------|----------|
|     | 5774    | Молоток рихтовочный               | 320 мм   |
|     | 5775    | Молоток рихтовочный               | 320 мм   |
|     | 5775D   | Молоток рихтовочный               | 320 мм   |
|     | ABR-1   | Поддержка литая "наковальня"      | 1240 гр  |
|     | ABR-2   | Поддержка литая "изогнутая"       | 1150 гр  |
|     | ABR-3   | Поддержка литая "угловая"         | 1280 гр  |
|     | ABR-4   | Поддержка литая "лопатка"         | 1230 гр  |
|     | ABR-5   | Поддержка литая "плоская лопатка" | 835 гр   |
|     | ABR-6   | Поддержка литая "каблук"          | 895 гр   |

Артикул: **1920**  
**Ножницы по металлу**

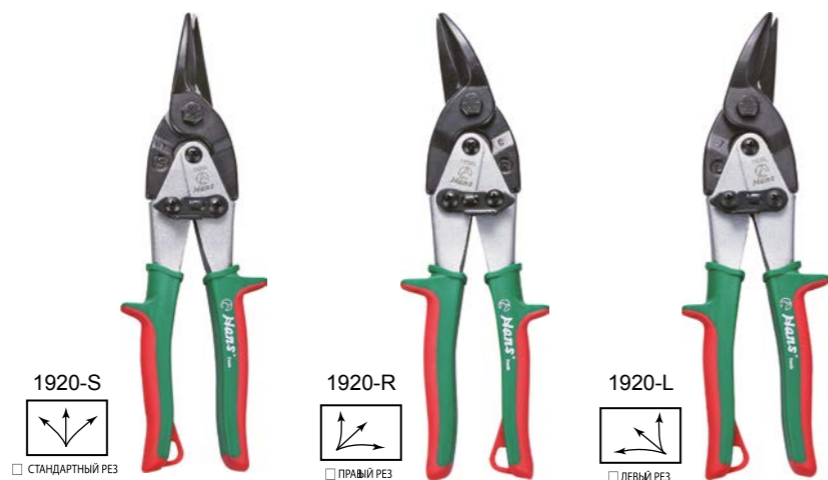

| Артикул | Характеристики режущей способности |                  |           |                              |                  |                            | Вес (гр) | Количество в упаковке |
|---------|------------------------------------|------------------|-----------|------------------------------|------------------|----------------------------|----------|-----------------------|
|         | Длина режущей части (мм)           | Общая длина (мм) | Медь (мм) | Сталь холодного проката (мм) | Сталь HRC30 (мм) | Нержавеющая сталь 304 (мм) |          |                       |
| 1920-S  | 38                                 | 250              | 1.5       | 1.2                          | 0.8              | 0.7                        | 380      | 6                     |
| 1920-R  | 35                                 | 248              | 1.5       | 1.2                          | 0.8              | 0.7                        | 375      | 6                     |
| 1920-L  | 35                                 | 248              | 1.5       | 1.2                          | 0.8              | 0.7                        | 375      | 6                     |

Артикул: **1922**  
**Ножницы по металлу**



| Артикул | Характеристики режущей способности |                  |           |                              |                  |                            | Вес (гр) | Количество в упаковке |
|---------|------------------------------------|------------------|-----------|------------------------------|------------------|----------------------------|----------|-----------------------|
|         | Длина режущей части (мм)           | Общая длина (мм) | Медь (мм) | Сталь холодного проката (мм) | Сталь HRC30 (мм) | Нержавеющая сталь 304 (мм) |          |                       |
| 1922-07 | 40                                 | 178              | 0.6       | 0.56                         | 0.4              | 0.38                       | 270      | 10                    |
| 1922-08 | 40                                 | 203              | 0.7       | 0.61                         | 0.5              | 0.41                       | 340      | 8                     |
| 1922-10 | 51                                 | 254              | 0.94      | 0.78                         | 0.6              | 0.45                       | 480      | 6                     |
| 1922-12 | 70                                 | 305              | 1.15      | 0.91                         | 0.7              | 0.63                       | 650      | 6                     |

Артикул: **1900-8**  
**Болторез**



| Артикул | Длина (мм) | Вес (гр) | Количество в упаковке |
|---------|------------|----------|-----------------------|
| 1900-8  | 200        | 400      | 60                    |

Артикул: **1906**  
**Болторезы**



| Артикул | Длина, (мм) | Губка (мм) | Вес (гр) | Количество в упаковке |
|---------|-------------|------------|----------|-----------------------|
| 1906-12 | 300         | 4          | 800      | 1                     |
| 1906-14 | 350         | 7          | 1030     | 1                     |
| 1906-18 | 450         | 8          | 1500     | 1                     |
| 1906-24 | 600         | 10         | 2650     | 1                     |
| 1906-30 | 750         | 13         | 4200     | 1                     |
| 1906-36 | 900         | 16         | 6200     | 1                     |
| 1906-42 | 1050        | 16         | 8330     | 1                     |

Артикул: **5111F-18**  
**Полотна для ножовки, 300 мм**



Полотна по металлу, сделанные из быстрорежущей стали  
Подходят для резки почти любого материала  
Шаг зубьев 18 TPI (мм)

Артикул: **5104**  
**Ножовка по металлу**



| Артикул | Длина (мм) | Вес (гр) | Количество в упаковке |
|---------|------------|----------|-----------------------|
| 5104-12 | 300        | 580      | 36                    |

Артикул: **5105**  
**Ножовка по металлу**



| Артикул | Длина (мм) | Вес (гр) | Количество в упаковке |
|---------|------------|----------|-----------------------|
| 5105-12 | 300        | 580      | 36                    |

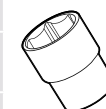
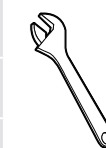

Артикул: **1895**  
**Ключ трубный**



| Артикул | Захват | Длина (мм) | Вес (гр) | Количество в упаковке |
|---------|--------|------------|----------|-----------------------|
| 1895-2  | 2"     | 560        | 2650     | 6                     |

Артикул: **1972**  
**Заклепочник промышленный**



| Длина (мм) | Диаметр заклепок, мм | Вес (гр) | Количество в упаковке |
|------------|----------------------|----------|-----------------------|
| 460        | 3.2, 4.0, 4.8, 6.4   | 1550     | 12                    |

Артикул: **1973**  
**Заклепочник промышленный кулисный**



| Базовая длина (мм) | Максимальная длина (мм) | Диаметр заклепок, мм | Вес (гр) | Количество в упаковке |
|--------------------|-------------------------|----------------------|----------|-----------------------|
| 330                | 815                     | 2.4, 3.2, 4.0, 4.8   | 330      | 12                    |

Артикул: **1975**  
**Заклепочник**



| Длина (мм) | Диаметр заклепок, мм | Вес (гр) | Количество в упаковке |
|------------|----------------------|----------|-----------------------|
| 252        | 2.4, 3.2, 4.0, 4.8   | 570      | 24                    |

Артикул: **1976**  
**Заклепочник с поворотной головой**



| Длина (мм) | Диаметр заклепок, мм | Вес (гр) | Количество в упаковке |
|------------|----------------------|----------|-----------------------|
| 280        | 2.4, 3.2, 4.0, 4.8   | 960      | 24                    |

Артикул: **716**  
**Шприц ручной для нагнетания смазки**



| Ёмкость картриджа (г) | Вес (гр) | Количество в упаковке |
|-----------------------|----------|-----------------------|
| 400                   | 1185     | 1                     |

Артикул: **716A**  
**Шприц ручной для нагнетания смазки с жестким и гибким шлангом**



| Ёмкость картриджа (г) | Вес (гр) | Количество в упаковке |
|-----------------------|----------|-----------------------|
| 400                   | 1185     | 1                     |

Артикул: **717**  
**Шприц ручной профессиональный для нагнетания смазки**



| Ёмкость картриджа (г) | Вес (гр) | Количество в упаковке |
|-----------------------|----------|-----------------------|
| 400                   | 1430     | 1                     |

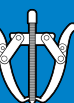



Артикул: **5312**  
Съемник с двумя захватами американского типа



| Артикул | Захват (мм) | Вес (гр) | Количество в упаковке |
|---------|-------------|----------|-----------------------|
| 5312-03 | 80          | 1000     | 1                     |
| 5312-05 | 120         | 1100     | 1                     |
| 5312-06 | 160         | 2000     | 1                     |
| 5312-08 | 200         | 2690     | 1                     |

Артикул: **5322**  
Съемник с двумя поворотными захватами



| Артикул | Глубина зева (мм) | Захват (мм) | Используемая толщина (мм) | Нагрузка (тонн) | Вес (гр) | Количество в упаковке |
|---------|-------------------|-------------|---------------------------|-----------------|----------|-----------------------|
| 5322-03 | 40-75             | 60          | 45                        | 2               | 400      | 1                     |
| 5322-04 | 50-100            | 70          | 55                        | 4               | 740      | 1                     |
| 5322-06 | 70-150            | 120         | 95                        | 6               | 1650     | 1                     |
| 5322-08 | 95-200            | 175         | 135                       | 10              | 3750     | 1                     |

Артикул: **5323**  
Съемник с тремя поворотными захватами



| Артикул | Глубина зева (мм) | Захват (мм) | Используемая толщина (мм) | Нагрузка (тонн) | Вес (гр) | Количество в упаковке |
|---------|-------------------|-------------|---------------------------|-----------------|----------|-----------------------|
| 5323-03 | 40-75             | 60          | 45                        | 3               | 560      | 1                     |
| 5323-04 | 50-100            | 70          | 55                        | 6               | 990      | 1                     |
| 5323-06 | 70-150            | 120         | 95                        | 9               | 2360     | 1                     |
| 5323-08 | 95-200            | 175         | 135                       | 15              | 5200     | 1                     |

Артикул: **5308**  
Съемник подшипников сегментный



| Артикул | Диаметр Min (мм) | Диаметр Max (мм) | Вес (гр) | Количество в упаковке |
|---------|------------------|------------------|----------|-----------------------|
| 5308-12 | 30               | 50               | 700      | 1                     |
| 5308-23 | 50               | 75               | 1500     | 1                     |
| 5308-34 | 75               | 105              | 2600     | 1                     |

Артикул: **BT-1B**  
Съемник пистонов обшивки дверей



| Размер (мм) | Вес (гр) | Количество в упаковке |
|-------------|----------|-----------------------|
| 6.5 x 115   | 92       | 12                    |

Артикул: **BT-2B**  
Съемник пистонов обшивки дверей



| Размер (мм) | Вес (гр) | Количество в упаковке |
|-------------|----------|-----------------------|
| 0.8 x 90    | 115      | 12                    |

Артикул: **BT-3B**  
Съемник пистонов обшивки дверей



| Размер (мм) | Вес (гр) | Количество в упаковке |
|-------------|----------|-----------------------|
| 9.5 x 100   | 160      | 12                    |

Артикул: **BT-4B**  
Съемник пистонов обшивки дверей



| Размер (мм) | Вес (гр) | Количество в упаковке |
|-------------|----------|-----------------------|
| 9.5 x 132   | 175      | 12                    |

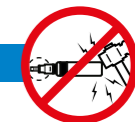
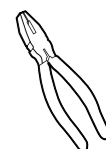
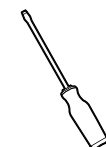
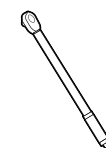

Артикул: **BT-5B**

**Съемник пистонов обшивки дверей**



| Размер (мм) | Вес (гр) | Количество в упаковке |
|-------------|----------|-----------------------|
| 6 x 100     | 90       | 12                    |

Артикул: **BT-6L**

**Рукоятка с L-образным крючком**



| Размер (мм) | Вес (гр) | Количество в упаковке |
|-------------|----------|-----------------------|
| 6.0 x 90    | 90       | 12                    |

Артикул: **BT-7**

**Лопатка для демонтажа шин мотоциклов**



| Размер (мм) | Вес (гр) | Количество в упаковке |
|-------------|----------|-----------------------|
| 8.0 x 170   | 195      | 6                     |

Артикул: **1901 / 1902**

**Гайколом**



| Артикул | Размер (мм) | Длина (мм) | Вес (гр) | Количество в упаковке |
|---------|-------------|------------|----------|-----------------------|
| 1901    | 9.5-16      | 200        | 380      | 12                    |
| 1902    | 12.7-25.5   | 240        | 780      | 12                    |

Артикул: **4390M**

**Шпильковерт**



1/2"

| Артикул  | Диаметр внутренний (мм) | Диаметр внешний (мм) | Длина (мм) | Вес (гр) | Количество в упаковке |
|----------|-------------------------|----------------------|------------|----------|-----------------------|
| 4390M-06 | 21                      | 24                   | 60         | 120      | 10                    |
| 4390M-08 | 21                      | 24                   | 61         | 120      | 10                    |
| 4390M-10 | 21                      | 28                   | 69         | 180      | 10                    |
| 4390M-12 | 21                      | 28                   | 69         | 180      | 10                    |
| 4390M-14 | 21                      | 30                   | 69         | 220      | 10                    |

Артикул: **4391M**

**Набор шпильковертов**

4 предмета



1/2"

| Вид | Артикул | Наименование     | Описание        | Количество в упаковке |
|-----|---------|------------------|-----------------|-----------------------|
|     | 4390M   | Шпильковерт 1/2" | 6, 8, 10, 12 мм | 20                    |

Артикул: **4341**

**Головка для демонтажа клапана форсунок**



1/2"

| Длина (мм) | Вес (гр) | Количество в упаковке |
|------------|----------|-----------------------|
| 72         | 158      | 10                    |

Артикул: **4910A**

**Головка для снятия поврежденных гаек**



1/2"

| Артикул | Размер (дюйм) | Длина (мм) | Вес (гр) | Количество в упаковке |
|---------|---------------|------------|----------|-----------------------|
| 4910A21 | 1"            | 38         | 130      | 10                    |
| 4910A26 | 13/16"        | 38         | 125      | 10                    |





Артикул: **561501-36**  
**Набор клейм букв и цифр**

36 предметов

|                             |    |
|-----------------------------|----|
| Буквенные клейма - А - Z, & | 27 |
| Цифровые клейма - 0 - 9     | 9  |

Артикул: **MPT-F0650**  
**Гибкая ручка с магнитом**



| Длина (мм) | Мощность магнита (lbs / кг) | Вес (гр) | Количество в упаковке |
|------------|-----------------------------|----------|-----------------------|
| 560        | 1.4 / 0,6                   | 120      | 12                    |

Артикул: **MPT-P**  
**Телескопическая ручка с магнитом**



| Артикул      | Длина (мм) | Мощность магнита (lbs/кг) | Вес (гр) | Количество в упаковке |
|--------------|------------|---------------------------|----------|-----------------------|
| MPT-P - 1500 | 130-630    | 3,5 / 1,6                 | 32       | 24                    |
| MPT-P - 2900 | 130-630    | 6,5 / 3                   | 40       | 24                    |

Артикул: **LED-34**  
**Лампа переноска**



|   |
|---|
| Количество светодиодов: 30шт.   |
| Аккумулятор LI-ION : 3.7V 2200mAh   |
| Время работы без подзарядки: 4 ~ 5 часов  |
| Температура хранения: -20 °С до 70 °С   |
| Рабочая температура: -5°С до 50°С.  |
| Возможность крепления — вращающийся крюк или на металлические поверхности при помощи магнита. |

Артикул: **PRC**  
**Поддержка поршневых колец**



| Артикул | Высота (мм) | Диаметр поршня (мм) | Вес( гр) | Количество в упаковке |
|---------|-------------|---------------------|----------|-----------------------|
| PRC-325 | 80          | 53-125              | 260      | 60                    |
| PRC-347 | 80          | 90-175              | 300      | 60                    |
| PRC-447 | 100         | 90-175              | 320      | 60                    |
| PRC-647 | 165         | 90-175              | 530      | 40                    |

Артикул: **CWB-11**  
**Набор для сведения тормозных цилиндров**

10 предметов



Комплект применяется для возврата поршней тормозных суппортов дисковых тормозов.

Предотвращает порчу поршня и чехла тормозного цилиндра. В комплект входят 11 насадок для использования с 4-х и 2-х колесными дисковыми тормозами в сборе на большинстве отечественных и импортных автомобилей

Подходит для ремонта марок автомобилей следующих марок: MERCEDES, BMW, VW, GM, AUDI, FORD, HONDA, SUBARU, MAZDA, NISSAN, MITSUBISHI, TOYOTA и многих других

|      |    |         |
|------|----|---------|
|      |    |         |
| 1600 | 10 | пластик |

Артикул: **5507**  
**Нож**



|  |
|--|
| Лезвие ножа из стали SK2 0.6 мм                |
| 5 внутренних лезвий                            |
| Биметаллическая ручка с прорезиненной вставкой |

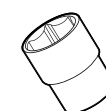
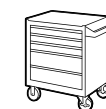





Артикул: **CSC-370**

**Стяжка пружин, двойной крюк, 370 мм**

Винт с трапецеидальной резьбой из закаленной стали с приводом 1/2" и шестигранником

Кованные захваты

Позволяют работать в ограниченном пространстве под аркой



Артикул: **DBPS-3**

**Инструмент для разводки поршней дисковых тормозов**

Приспособление для вдавливания поршней тормозных цилиндров

Устанавливается в ступор и выжимает тормозной цилиндр

Упрощает установку тормозных колодок



Артикул: **DBPS-2**

**Комплект для разжима цилиндров дисковых тормозов**

Применяется для возврата поршней тормозных суппортов дисковых тормозов



Артикул: **RW-250**

**Ключ для фиксации шкивов ГРМ**

Применяется для надежной фиксации шкифа водяного насоса

В конструкции ключа предусмотрена возможность его применения с воротком или трещоткой 1/2"

Длина: 250 мм

Ширина: 80 мм



Артикул: **3351-0022**

**Головка разрезная для кислородных датчиков, 3/8"**

Предназначена для установки и снятия кислородных датчиков двигателей с электронным управлением

Размер привода: 3/8"

22 мм



Артикул: **3351-OS22**

**Головка для кислородных датчиков, 3/8", 22 мм**

Предназначена для установки и снятия кислородных датчиков двигателей с электронным управлением, а также дизельных форсунок без повреждения сливных трубок

Размер привода: 3/8"

22 мм



Артикул: **BJS**

**Съемник шаровых опор универсальный**

Размах захвата: 30-56 мм

Размер зева: 22 мм



Артикул: **OFW3-2**

**Съемник масляных фильтров "краб"**

Диапазон захвата: 65-120мм

Размер привода: 3/8"

В комплекте переходник с 1/2" на 3/8" с шестигранником на 21мм



Артикул: **OFW3-2S**

**Съемник масляных фильтров "краб" с тонкими захватами**

Диапазон захвата: 65-110мм

Размер привода: 3/8"

В комплекте переходник с 1/2" на 3/8" с шестигранником на 21мм

Позволяет откручивать масляные фильтры в условиях ограниченного пространства



Артикул: **FG-20**

**Набор щупов, 0.05-1.00 мм**

Наборы щупов используются при проверки зазоров между контролируруемыми плоскостями.

20 пластин: 0.05, 0.10, 0.15, 0.20, 0.25, 0.35, 0.40, 0.45, 0.50, 0.55, 0.60, 0.65, 0.70, 0.75, 0.80, 0.85, 0.90, 0.95, 1.0





Артикул: **MCT-6R**  
**Тарелка магнитная, 150 мм**

Магнитная тарелка для мелких деталей, болтов и гаек.

- Материал: нержавеющая сталь, коррозионностойкий
- Сильный постоянный магнит, покрытый защитной резиновой оболочкой.
- Используется в любом положении.



Артикул: **BEX-S6**  
**Набор экстракторов, 6 предм. 1/8-3/4"**

Применяется для выворачивания остатков сломанных винтов, болтов и шпилек.

- 6 предметов
- Изготовлены из углеродистой стали
- Размеры: 1/8", 1/4", 5/16", 7/16", 9/16", 3/4"



Артикул: **IPBS-24**  
**Монтировка, 610 мм**

- Инструмент изготовлен из хром-ванадиевой стали
- Сквозной стержень квадратного сечения
- Эргономичная рукоятка обеспечивает удобный захват и предотвращает скольжение руки
- Плоский изогнутый наконечник



Артикул: **TPG-U3**  
**Пневматическая подкачка шин с манометром, 3-1/2"**

- 3-х функциональный: проверка давления, сброс давления до нужного значения, накачка до нужного значения
- Крупная легкочитаемая шкала
- Поворотный манометр на шарнирном соединении
- Насадка для подкачки колес
- Рабочий диапазон 200 PSI
- Длина шланга: 85 мм



Артикул: **FCD-D**  
**Набор размыкателей для топливной системы**

- Набор съемников используется для демонтажа трубок топливной системы, системы кондиционирования и т.п.
- Алюминиевые разъединители: 5/16" - желтый, 3/8" - голубой, 1/2" - золотой, 5/8" - зеленый, 3/4" - черный, 7/8" - красный.
- Резиновые уплотнители - 4 шт.



Артикул: **BRS-10**  
**Комплект оправок для подшипников и сальников**

- Позволяет с легкостью и без повреждений устанавливать ступичные подшипники и сальники
- Сальники устанавливаются обратной стороной оправки.
- 10 предметов
- 9 оправок: 1.565", 1.750", 1.965", 2.325", 2.470", 2.555", 2.830", 2.995", 3.180"



Артикул: **910-5525**  
**Рулетка, 5.5 м**

- Длина 5,5 м
- Ширина 25 мм
- Нейлоновое покрытие ленты
- Быстрая блокировка

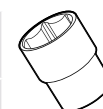

# Пожалуйста, используйте инструмент по назначению!

В работе Вам помогут следующие символы:



Не применять с механическим приводом



Не работать с инструментом неточно спозиционированным на крепежи



Не применять с ударным инструментом



Не работать с инструментом неточно спозиционированным внутри крепежа



Не использовать удлинители для рукоятки



Не применять ударный инструмент



Не использовать удлинители для рычага



Не применять трубы и другие удлинители



Внимание!  
Не превышать рекомендуемые нагрузки



Не касаться руками шарнирных сочленений



Применяйте средства защиты



Вес изделия



Количество изделий в упаковке



Вид кейса

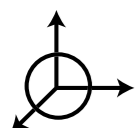

Габаритные размеры (длина, высота, глубина)



Инструменты в тканевой упаковке

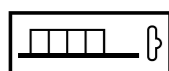

Блистерная упаковка



Кассетная упаковка



Магнитный фиксатор

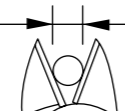

Диаметр материала

## Стандарты DIN ISO

| DIN ISO 899:2001-10 (ISO 1711-1) |  |                     |                                  |             | Единица усилия: N.m |      |       |      |      |
|----------------------------------|--|---------------------|----------------------------------|-------------|---------------------|------|-------|------|------|
| STD.                             | DIN 838, 897, 3111, 7447, 3113, 659, 896, 3112, 7440, 248, 904 | DIN 3125, 7445, 837 | DIN 3110, 3114, 7446, 3113, 3118 | DIN 894,895 | DIN 3120            |      |       |      |      |
| SIZE                             |  |                     |                                  |             |                     |      |       |      |      |
|                                  | A  | B                   | C                                | D           | 1/4"                | 3/8" | 1/2"  | 3/4" | 1"   |
| M 4                              | 681  | 237                 | 190                              | 095         | 102                 |      |       |      |      |
| M 4.5                            | 897  | 330                 | 264                              | 132         | 126                 |      |       |      |      |
| M 5                              | 115  | 444                 | 355                              | 177         | 151                 |      |       |      |      |
| M 5.5                            | 144  | 580                 | 464                              | 232         | 178                 |      |       |      |      |
| M 6                              | 176  | 740                 | 592                              | 296         | 206                 | 232  |       |      |      |
| M 7                              | 252  | 114                 | 912                              | 456         | 268                 | 332  |       |      |      |
| M 8                              | 345  | 166                 | 133                              | 665         | 336                 | 455  | 941   |      |      |
| M 9                              | 454  | 230                 | 184                              | 920         | 411                 | 599  | 1 192 |      |      |
| M 10                             | 581  | 310                 | 248                              | 124         | 491                 | 767  | 147   |      |      |
| M 11                             | 727  | 404                 | 233                              | 161         | 578                 | 96   | 178   |      |      |
| M 12                             | 891  | 515                 | 412                              | 206         | 67                  | 118  | 212   |      |      |
| M 13                             | 107  | 645                 | 516                              | 258         | 686                 | 141  | 249   |      |      |
| M 14                             | 128  | 794                 | 635                              | 317         | 686                 | 169  | 288   |      |      |
| M 15                             | 150  | 962                 | 770                              | 385         |                     | 198  | 331   |      |      |
| M 16                             | 175  | 115                 | 923                              | 461         |                     | 225  | 377   |      |      |
| M 17                             | 201  | 134                 | 107                              | 535         |                     | 225  | 425   |      |      |
| M 18                             | 230  | 160                 | 128                              | 640         |                     | 225  | 477   |      |      |
| M 19                             | 261  | 186                 | 149                              | 745         |                     | 225  | 531   |      |      |
| M 20                             | 294  | 215                 | 172                              | 860         |                     | 225  | 569   |      |      |
| M 21                             | 330  | 247                 | 198                              | 990         |                     | 225  | 569   |      |      |
| M 22                             | 368  | 281                 | 225                              | 112         |                     | 225  | 569   | 569  |      |
| M 23                             | 408  | 319                 | 255                              | 127         |                     |      | 569   | 569  |      |
| M 24                             | 451  | 359                 | 287                              | 143         |                     |      | 569   | 569  |      |
| M 25                             | 496  | 402                 | 322                              | 161         |                     |      | 569   | 583  |      |
| M 26                             | 544  | 449                 | 359                              | 179         |                     |      | 569   | 624  |      |
| M 27                             | 594  | 499                 | 399                              | 199         |                     |      | 569   | 665  |      |
| M 28                             | 647  | 552                 | 442                              | 221         |                     |      | 569   | 707  |      |
| M 30                             | 760  | 670                 | 536                              | 268         |                     |      | 569   | 795  |      |
| M 32                             | 884  | 804                 | 643                              | 321         |                     |      | 569   | 888  |      |
| M 34                             | 1019   | 951                 | 761                              | 381         |                     |      | 569   | 984  |      |
| M 36                             | 1165   | 1117                | 894                              | 447         |                     |      |       | 1084 | 1677 |
| M 41                             | 1579   | 1442                | 1154                             | 577         |                     |      |       | 1353 | 1910 |
| M 46                             | 2067   | 1816                | 1453                             | 726         |                     |      |       | 1569 | 2143 |
| M 50                             | 2512   | 2145                | 1716                             | 858         |                     |      |       | 1569 | 2329 |
| M 55                             | 3140   | 2596                | 2077                             | 1038        |                     |      |       |      | 2562 |
| M 60                             | 3849   | 3089                | 2471                             | 1235        |                     |      |       |      | 2795 |
| M 65                             | 4021   |                     | 2900                             | 1422        |                     |      |       |      | 2795 |
| M 70                             | 4658   |                     | 3364                             | 1618        |                     |      |       |      | 2795 |
| M 75                             | 5394   |                     | 3862                             | 1765        |                     |      |       |      | 2795 |
| M 80                             | 6178   |                     | 4394                             | 1912        |                     |      |       |      | 2795 |
| M 85                             | 6963   |                     | 4960                             | 2059        |                     |      |       |      |      |
| M 90                             | 7845   |                     | 5561                             |             |                     |      |       |      |      |
| M 95                             | 8336   |                     |                                  |             |                     |      |       |      |      |



## Таблица перевода дюймов в миллиметры

| Размер (дюйм) | Доли дюйма | Дюйм   |        |        |        |         |         |         |         |         |         |         |         | Размер (дюйм) | Доли дюйма |        |
|---------------|------------|--------|--------|--------|--------|---------|---------|---------|---------|---------|---------|---------|---------|---------------|------------|--------|
|               |            | 0      | 1      | 2      | 3      | 4       | 5       | 6       | 7       | 8       | 9       | 10      | 11      |               |            | 12     |
| 0             | 0          | -      | 25.400 | 50.800 | 76.200 | 101.600 | 127.000 | 152.400 | 177.800 | 203.200 | 228.600 | 254.000 | 279.400 | 304.800       | 0          | 0      |
| 1/64          | 0.0156     | 0.397  | 25.797 | 51.197 | 76.597 | 101.997 | 127.397 | 152.797 | 178.197 | 203.597 | 228.997 | 254.397 | 279.797 | 305.197       | 1/64       | 0.0156 |
| 1/32          | 0.0312     | 0.794  | 26.194 | 51.594 | 76.994 | 102.394 | 127.794 | 153.194 | 178.594 | 203.994 | 229.394 | 254.794 | 280.194 | 305.594       | 1/32       | 0.0312 |
| 3/64          | 0.0468     | 1.191  | 26.591 | 51.991 | 77.391 | 102.791 | 128.191 | 153.591 | 178.991 | 204.391 | 229.791 | 255.191 | 280.591 | 305.991       | 3/64       | 0.0468 |
| 1/16          | 0.0625     | 1.588  | 26.988 | 52.388 | 77.788 | 103.188 | 128.588 | 153.988 | 179.388 | 204.788 | 230.188 | 255.588 | 280.988 | 306.388       | 1/16       | 0.0625 |
| 5/64          | 0.0781     | 1.984  | 27.384 | 52.784 | 78.184 | 103.584 | 128.984 | 154.384 | 179.784 | 205.184 | 230.584 | 255.984 | 281.384 | 306.784       | 5/64       | 0.0781 |
| 3/32          | 0.0937     | 2.381  | 27.781 | 53.181 | 78.581 | 103.981 | 129.381 | 154.781 | 180.181 | 205.581 | 230.981 | 256.381 | 281.781 | 307.181       | 3/32       | 0.0937 |
| 7/64          | 0.1093     | 2.778  | 28.178 | 53.578 | 78.978 | 104.378 | 129.778 | 155.178 | 180.578 | 205.978 | 231.378 | 256.778 | 282.178 | 307.578       | 7/64       | 0.1093 |
| 1/8           | 0.125      | 3.175  | 28.575 | 53.975 | 79.375 | 104.775 | 130.175 | 155.575 | 180.975 | 206.375 | 231.775 | 257.175 | 282.575 | 307.975       | 1/8        | 0.125  |
| 9/64          | 0.1406     | 3.572  | 28.972 | 54.372 | 79.772 | 105.172 | 130.572 | 155.972 | 181.372 | 206.772 | 232.172 | 257.572 | 282.972 | 308.372       | 9/64       | 0.1406 |
| 5/32          | 0.1562     | 3.969  | 29.369 | 54.769 | 80.169 | 105.569 | 130.969 | 156.369 | 181.769 | 207.169 | 232.569 | 257.969 | 283.369 | 308.769       | 5/32       | 0.1562 |
| 11/64         | 0.1718     | 4.366  | 29.766 | 55.166 | 80.566 | 105.966 | 131.366 | 156.766 | 182.166 | 207.566 | 232.966 | 258.366 | 283.766 | 309.166       | 11/64      | 0.1718 |
| 3/16          | 0.1875     | 4.763  | 30.163 | 55.563 | 80.963 | 106.363 | 131.763 | 157.163 | 182.563 | 207.963 | 233.363 | 258.763 | 284.163 | 309.563       | 3/16       | 0.1875 |
| 13/64         | 0.2031     | 5.159  | 30.559 | 55.959 | 81.359 | 106.759 | 132.159 | 157.559 | 182.959 | 208.359 | 233.759 | 259.159 | 284.559 | 309.959       | 13/64      | 0.2031 |
| 7/32          | 0.2187     | 5.556  | 30.956 | 56.356 | 81.756 | 107.156 | 132.556 | 157.956 | 183.356 | 208.756 | 234.156 | 259.556 | 284.956 | 310.356       | 7/32       | 0.2187 |
| 15/64         | 0.2343     | 5.953  | 31.353 | 56.753 | 82.153 | 107.553 | 132.953 | 158.353 | 183.753 | 209.153 | 234.553 | 259.953 | 285.353 | 310.753       | 15/64      | 0.2343 |
| 1/4           | 0.25       | 6.350  | 31.750 | 57.150 | 82.550 | 107.950 | 133.350 | 158.750 | 184.150 | 209.550 | 234.950 | 260.350 | 285.750 | 311.150       | 1/4        | 0.25   |
| 17/64         | 0.2656     | 6.747  | 32.147 | 57.547 | 82.947 | 108.347 | 133.747 | 159.147 | 184.547 | 209.947 | 235.347 | 260.747 | 286.147 | 311.547       | 17/64      | 0.2656 |
| 9/32          | 0.2812     | 7.144  | 32.544 | 57.944 | 83.344 | 108.744 | 134.144 | 159.544 | 184.944 | 210.344 | 235.744 | 261.144 | 286.544 | 311.944       | 9/32       | 0.2812 |
| 19/64         | 0.2968     | 7.541  | 32.941 | 58.341 | 83.741 | 109.141 | 134.541 | 159.941 | 185.341 | 210.741 | 236.141 | 261.541 | 286.941 | 312.341       | 19/64      | 0.2968 |
| 5/16          | 0.3125     | 7.938  | 33.338 | 58.738 | 84.138 | 109.538 | 134.938 | 160.338 | 185.738 | 211.138 | 236.538 | 261.938 | 287.338 | 312.738       | 5/16       | 0.3125 |
| 21/64         | 0.3281     | 8.334  | 33.734 | 59.134 | 84.534 | 109.934 | 135.334 | 160.734 | 186.134 | 211.534 | 236.934 | 262.334 | 287.734 | 313.134       | 21/64      | 0.3281 |
| 11/32         | 0.3437     | 8.731  | 34.131 | 59.531 | 84.931 | 110.331 | 135.731 | 161.131 | 186.531 | 211.931 | 237.331 | 262.731 | 288.131 | 313.531       | 11/32      | 0.3437 |
| 23/64         | 0.3593     | 9.128  | 34.528 | 59.928 | 85.328 | 110.728 | 136.128 | 161.528 | 186.928 | 212.328 | 237.728 | 263.128 | 288.528 | 313.928       | 23/64      | 0.3593 |
| 3/8           | 0.375      | 9.525  | 34.925 | 60.325 | 85.725 | 111.125 | 136.525 | 161.925 | 187.325 | 212.725 | 238.125 | 263.525 | 288.925 | 314.325       | 3/8        | 0.375  |
| 25/64         | 0.3906     | 9.922  | 35.322 | 60.722 | 86.122 | 111.522 | 136.922 | 162.322 | 187.722 | 213.122 | 238.522 | 263.922 | 289.322 | 314.722       | 25/64      | 0.3906 |
| 13/32         | 0.4062     | 10.319 | 35.719 | 61.119 | 86.519 | 111.919 | 137.319 | 162.719 | 188.119 | 213.519 | 238.919 | 264.319 | 289.719 | 315.119       | 13/32      | 0.4062 |
| 27/64         | 0.4218     | 10.716 | 36.116 | 61.516 | 86.916 | 112.316 | 137.716 | 163.116 | 188.516 | 213.916 | 239.316 | 264.716 | 290.116 | 315.516       | 27/64      | 0.4218 |
| 7/16          | 0.4375     | 11.113 | 36.513 | 61.913 | 87.313 | 112.713 | 138.113 | 163.513 | 188.913 | 214.313 | 239.713 | 265.113 | 290.513 | 315.913       | 7/16       | 0.4375 |
| 29/64         | 0.4531     | 11.509 | 36.909 | 62.309 | 87.709 | 113.109 | 138.509 | 163.909 | 189.309 | 214.709 | 240.109 | 265.509 | 290.909 | 316.309       | 29/64      | 0.4531 |
| 15/32         | 0.4687     | 11.906 | 37.306 | 62.706 | 88.106 | 113.506 | 138.906 | 164.306 | 189.706 | 215.106 | 240.506 | 265.906 | 291.306 | 316.706       | 15/32      | 0.4687 |
| 31/64         | 0.4843     | 12.303 | 37.703 | 63.103 | 88.503 | 113.903 | 139.303 | 164.703 | 190.103 | 215.503 | 240.903 | 266.303 | 291.703 | 317.103       | 31/64      | 0.4843 |
| 1/2           | 0.5        | 12.700 | 38.100 | 63.500 | 88.900 | 114.300 | 139.700 | 165.100 | 190.500 | 215.900 | 241.300 | 266.700 | 292.100 | 317.500       | 1/2        | 0.5    |
| 33/64         | 0.5156     | 13.097 | 38.497 | 63.897 | 89.297 | 114.697 | 140.097 | 165.497 | 190.897 | 216.297 | 241.697 | 267.097 | 292.497 | 317.897       | 33/64      | 0.5156 |
| 17/32         | 0.5312     | 13.494 | 38.894 | 64.294 | 89.684 | 115.094 | 140.494 | 165.894 | 191.294 | 216.694 | 242.094 | 267.494 | 292.894 | 318.294       | 17/32      | 0.5312 |
| 35/64         | 0.5468     | 13.891 | 39.291 | 64.691 | 90.091 | 115.491 | 140.891 | 166.291 | 191.691 | 217.091 | 242.491 | 267.891 | 293.291 | 318.691       | 35/64      | 0.5468 |
| 9/16          | 0.5625     | 14.288 | 39.688 | 65.088 | 90.488 | 115.888 | 141.288 | 166.688 | 192.088 | 217.488 | 242.888 | 268.288 | 293.688 | 319.088       | 9/16       | 0.5625 |
| 37/64         | 0.5781     | 14.684 | 40.084 | 65.485 | 90.885 | 116.285 | 141.685 | 167.085 | 192.485 | 217.885 | 243.285 | 268.685 | 294.085 | 319.485       | 37/64      | 0.5781 |
| 19/32         | 0.5937     | 15.081 | 40.481 | 65.881 | 91.281 | 116.681 | 142.081 | 167.481 | 192.881 | 218.281 | 243.681 | 269.081 | 294.481 | 319.881       | 19/32      | 0.5937 |
| 39/64         | 0.6093     | 15.478 | 40.878 | 66.278 | 91.678 | 117.078 | 142.478 | 167.878 | 193.278 | 218.678 | 244.078 | 269.478 | 294.878 | 320.278       | 39/64      | 0.6093 |
| 5/8           | 0.625      | 15.875 | 41.275 | 66.675 | 92.075 | 117.475 | 142.875 | 168.275 | 193.675 | 219.075 | 244.475 | 269.875 | 295.275 | 320.675       | 5/8        | 0.625  |
| 41/64         | 0.6406     | 16.272 | 41.672 | 67.072 | 92.472 | 117.872 | 143.272 | 168.672 | 194.072 | 219.472 | 244.872 | 270.272 | 295.672 | 321.072       | 41/64      | 0.6406 |
| 21/32         | 0.6562     | 16.669 | 42.069 | 67.469 | 92.869 | 118.269 | 143.669 | 169.069 | 194.469 | 219.869 | 245.269 | 270.669 | 296.069 | 321.469       | 21/32      | 0.6562 |
| 43/64         | 0.6718     | 17.066 | 42.466 | 67.866 | 93.266 | 118.666 | 144.066 | 169.466 | 194.866 | 220.266 | 245.666 | 271.066 | 296.466 | 321.866       | 43/64      | 0.6718 |
| 11/16         | 0.6875     | 17.463 | 42.863 | 68.263 | 93.663 | 119.063 | 144.463 | 169.863 | 195.263 | 220.663 | 246.063 | 271.463 | 296.863 | 322.263       | 11/16      | 0.6875 |
| 45/64         | 0.7031     | 17.859 | 43.259 | 68.659 | 94.059 | 119.459 | 144.859 | 170.259 | 195.659 | 221.059 | 246.459 | 271.859 | 297.259 | 322.659       | 45/64      | 0.7031 |
| 23/32         | 0.7187     | 18.256 | 43.656 | 69.056 | 94.456 | 119.856 | 145.256 | 170.656 | 196.056 | 221.456 | 246.856 | 272.256 | 297.656 | 323.056       | 23/32      | 0.7187 |
| 47/64         | 0.7343     | 18.653 | 44.053 | 69.453 | 94.853 | 120.253 | 145.653 | 171.053 | 196.453 | 221.853 | 247.253 | 272.653 | 298.053 | 323.453       | 47/64      | 0.7343 |
| 3/4           | 0.75       | 19.050 | 44.450 | 69.850 | 95.250 | 120.650 | 146.050 | 171.450 | 196.850 | 222.250 | 247.650 | 273.050 | 298.450 | 323.850       | 3/4        | 0.75   |
| 49/64         | 0.7656     | 19.447 | 44.847 | 70.247 | 95.647 | 121.047 | 146.447 | 171.847 | 197.247 | 222.647 | 248.047 | 273.447 | 298.847 | 324.247       | 49/64      | 0.7656 |
| 25/32         | 0.7812     | 19.844 | 45.244 | 70.644 | 96.044 | 121.444 | 146.844 | 172.244 | 197.644 | 223.044 | 248.444 | 273.844 | 299.244 | 324.644       | 25/32      | 0.7812 |
| 51/64         | 0.7968     | 20.241 | 45.641 | 71.041 | 96.441 | 121.841 | 147.241 | 172.641 | 198.041 | 223.441 | 248.841 | 274.241 | 299.641 | 325.041       | 51/64      | 0.7968 |
| 13/16         | 0.8125     | 20.638 | 46.038 | 71.438 | 96.838 | 122.238 | 147.638 | 173.038 | 198.438 | 223.838 | 249.238 | 274.638 | 300.038 | 325.438       | 13/16      | 0.8125 |
| 53/64         | 0.8281     | 21.034 | 46.434 | 71.834 | 97.234 | 122.634 | 148.034 | 173.434 | 198.834 | 224.234 | 249.634 | 275.034 | 300.434 | 325.834       | 53/64      | 0.8281 |
| 27/32         | 0.8437     | 21.431 | 46.831 | 72.231 | 97.631 | 123.031 | 148.431 | 173.831 | 199.231 | 224.631 | 250.031 | 275.431 | 300.831 | 326.231       | 27/32      | 0.8437 |
| 55/64         | 0.8593     | 21.828 | 47.228 | 72.628 | 98.028 | 123.428 | 148.828 | 174.228 | 199.628 | 225.028 | 250.428 | 275.828 | 301.228 | 326.628       | 55/64      | 0.8593 |
| 7/8           | 0.875      | 22.225 | 47.625 | 73.025 | 98.425 | 123.825 | 149.225 | 174.625 | 200.025 | 225.425 | 250.825 | 276.225 | 301.625 | 327.025       | 7/8        | 0.875  |
| 57/64         | 0.8906     | 22.622 | 48.022 | 73.422 | 98.822 | 124.222 | 149.622 | 175.022 | 200.422 | 225.822 | 251.222 | 276.622 | 302.022 | 327.422       | 57/64      | 0.8906 |
| 29/32         | 0.9062     | 23.019 | 48.419 | 73.819 | 99.219 | 124.619 | 150.019 | 175.419 | 200.819 | 226.219 | 251.619 | 277.019 | 302.419 | 327.819       | 29/32      | 0.9062 |
| 59/64         | 0.9218     | 23.416 | 48.816 | 74.216 | 99.616 | 125.016 | 150.416 | 175.816 | 201.216 | 226.616 | 252.016 | 277.416 | 302.816 | 328.216       | 59/64      | 0      |

| Артикул   | Стр. | Артикул    | Стр. | Артикул   | Стр. |
|-----------|------|------------|------|-----------|------|
| 0001      | 172  | 1165FM     | 88   | 16764-29M | 167  |
| 012-4M    | 172  | 1165M      | 86   | 16764-9M  | 168  |
| 012-8M    | 173  | 1166M      | 88   | 16765-97M | 171  |
| 022-4PH   | 173  | 1170       | 91   | 16772-9M  | 169  |
| 022-8PH   | 173  | 1172       | 91   | 16773-9M  | 168  |
| 032-4PZ   | 174  | 1305       | 90   | 16774-9M  | 168  |
| 032-8PZ   | 174  | 1310M      | 89   | 16775-9M  | 171  |
| 0410M     | 158  | 1335       | 90   | 16778-5M  | 171  |
| 0416M     | 158  | 1421       | 90   | 16854B    | 181  |
| 0420PH    | 159  | 1470M      | 84   | 1762M     | 167  |
| 042-4T    | 174  | 1470SP     | 84   | 1763M     | 166  |
| 0426PH    | 160  | 1474-16    | 85   | 1772M     | 167  |
| 042-8T    | 175  | 1474D      | 85   | 1801      | 190  |
| 0430PZ    | 161  | 14774-4M   | 85   | 1802      | 190  |
| 0436PZ    | 161  | 1486       | 89   | 1803      | 186  |
| 0440T     | 162  | 1501M      | 92   | 1804      | 186  |
| 0450TH    | 162  | 16007M     | 82   | 1805      | 186  |
| 04662     | 172  | 16009M     | 82   | 1806      | 187  |
| 0516M     | 159  | 16011M     | 82   | 1807      | 187  |
| 0526PH    | 160  | 16012M     | 82   | 1809      | 187  |
| 06032     | 176  | 16028M     | 82   | 1810      | 187  |
| 06040     | 176  | 16097M     | 82   | 1811      | 188  |
| 06101-6   | 166  | 16406M     | 83   | 1813      | 188  |
| 06141-6   | 166  | 16506M     | 77   | 1816      | 188  |
| 062-4M    | 175  | 16508M     | 77   | 1818      | 190  |
| 062-8M    | 175  | 16510M     | 77   | 1822      | 180  |
| 06400-7M  | 165  | 16512M     | 77   | 1825      | 180  |
| 06400-7MP | 164  | 16596M     | 77   | 1827      | 176  |
| 06400-9M  | 165  | 16607M     | 79   | 1828      | 183  |
| 06400-9MP | 164  | 16614A     | 79   | 1829      | 180  |
| 06415     | 177  | 16614M     | 79   | 1829-1    | 185  |
| 06424     | 177  | 16615M     | 79   | 1835      | 181  |
| 06440-9T  | 165  | 16616MI    | 79   | 1836      | 181  |
| 06615     | 178  | 16626M     | 79   | 1838      | 183  |
| 06800-7M  | 163  | 16651MB    | 87   | 1845      | 182  |
| 06811     | 178  | 16658MUB   | 87   | 1848      | 182  |
| 0818M     | 163  | 16745-8TH  | 171  | 18497-6   | 181  |
| 0828PH    | 163  | 16752-29TH | 170  | 1850      | 184  |
| 1103M     | 81   | 16754-29TH | 169  | 1851      | 184  |
| 1105M     | 80   | 16754-6TH  | 169  | 1856      | 185  |
| 1110E     | 82   | 16754-7TH  | 170  | 1857      | 185  |
| 1141M     | 85   | 16754-8TH  | 170  | 1858      | 182  |
| 1142M     | 83   | 16755-9T   | 170  | 1877      | 183  |
| 1151M     | 76   | 16762-9M   | 169  | 1880      | 190  |
| 1161M     | 78   | 16763-9A   | 168  | 1882      | 183  |
| 1162M     | 79   | 16763-9M   | 168  | 1891      | 189  |

| Артикул | Стр. | Артикул   | Стр. | Артикул    | Стр. |
|---------|------|-----------|------|------------|------|
| 1895    | 200  | 2804      | 136  | 4171NM     | 154  |
| 1898    | 189  | 2830      | 135  | 4175NM     | 154  |
| 1900-8  | 198  | 3120GQ    | 137  | 4178D1-135 | 155  |
| 1901    | 204  | 3130GQ    | 137  | 4178D1-200 | 155  |
| 1902    | 204  | 3131GQ    | 137  | 41804      | 145  |
| 1906    | 199  | 3144PQ    | 138  | 4200       | 145  |
| 1920    | 198  | 3162GQ    | 138  | 4300M      | 99   |
| 1922    | 198  | 3170NI    | 154  | 4302M      | 100  |
| 1972    | 200  | 3170NM    | 154  | 4305M      | 106  |
| 1973    | 200  | 3171NM    | 154  | 4310E      | 101  |
| 1975    | 200  | 3200      | 139  | 4335M      | 106  |
| 1976    | 201  | 3300M     | 96   | 4341       | 205  |
| 2021M   | 95   | 3335MK    | 106  | 4390M      | 205  |
| 2022PH  | 95   | 3336M     | 106  | 4391M      | 205  |
| 2023PZ  | 95   | 3400M     | 96   | 4400M      | 97   |
| 2024T   | 95   | 3351-OO22 | 208  | 4402M      | 98   |
| 2100GQ  | 132  | 3351-OS22 | 209  | 4410E      | 101  |
| 2100NQ  | 132  | 3613M     | 107  | 4601MD     | 112  |
| 2101GQ  | 134  | 3619MB    | 111  | 4601M      | 112  |
| 2120GQ  | 132  | 3640T     | 111  | 4602M      | 112  |
| 2120NQ  | 132  | 3700G     | 138  | 4602MD     | 112  |
| 2130GQ  | 133  | 3700N     | 138  | 4602MB     | 113  |
| 2132GQ  | 134  | 3770      | 138  | 4602-2M    | 113  |
| 2144PQ  | 134  | 3800      | 139  | 4602-2MB   | 113  |
| 2160GQ  | 133  | 3802      | 139  | 46024-49   | 123  |
| 2162GQ  | 133  | 3804      | 139  | 46024-9    | 123  |
| 2170NM  | 154  | 3805      | 139  | 46024-9C   | 123  |
| 2200    | 136  | 4001      | 172  | 46025-49   | 124  |
| 2300M   | 94   | 4016M     | 101  | 46025-9C   | 123  |
| 2400M   | 94   | 4024-4T   | 102  | 460255-7   | 126  |
| 2609MD  | 107  | 4024T     | 102  | 46026-49   | 125  |
| 2609M   | 107  | 4026-4M   | 103  | 46026-9    | 124  |
| 2611MD  | 107  | 4026M     | 102  | 46026-9C   | 124  |
| 2611M   | 107  | 4028-4M   | 103  | 46028-49   | 125  |
| 2616M   | 108  | 4028H     | 103  | 46028-9C   | 125  |
| 2618M   | 108  | 4029-4M   | 103  | 46029-9    | 126  |
| 2619M   | 109  | 4100GQ    | 141  | 4602MD     | 109  |
| 2626M   | 109  | 4120GQ    | 140  | 4602M      | 109  |
| 2633MBG | 110  | 4120N     | 140  | 4602MB     | 110  |
| 2633M   | 110  | 4120NQ    | 140  | 4606       | 146  |
| 2700G   | 135  | 4130GQ    | 141  | 4606-8     | 146  |
| 2700N   | 135  | 4144PQ    | 142  | 4608MD     | 114  |
| 2770    | 135  | 4160GQ    | 141  | 4608M      | 114  |
| 2800    | 136  | 4162GQ    | 142  | 4609MD     | 114  |
| 2801    | 136  | 4170GN    | 154  | 4609M      | 114  |
| 2802    | 136  | 4170NM    | 154  | 46134      | 113  |

| Артикул    | Стр. | Артикул     | Стр. | Артикул   | Стр. |
|------------|------|-------------|------|-----------|------|
| 46139      | 115  | 56152-5G    | 195  | 83537E    | 56   |
| 4615MG     | 115  | 5700        | 192  | 84014-3T  | 69   |
| 4618-2M    | 116  | 5701        | 192  | 84016-3M  | 69   |
| 4618M      | 115  | 5702        | 192  | 8402M     | 105  |
| 4619M      | 116  | 5742        | 192  | 84110     | 50   |
| 4621M      | 117  | 5773        | 196  | 84111     | 50   |
| 4622M      | 117  | 5774        | 196  | 84116     | 51   |
| 4624-2M    | 118  | 5775        | 196  | 84117     | 51   |
| 4624-2MB2G | 118  | 5775D       | 196  | 84120     | 55   |
| 4624MB2G   | 119  | 5776        | 196  | 84200B    | 59   |
| 4625M      | 119  | 6100NQ      | 147  | 84201B    | 59   |
| 4626M      | 120  | 6120N       | 147  | 84300M    | 61   |
| 4626MB     | 120  | 6120NQ      | 147  | 84304C    | 62   |
| 4628T      | 126  | 6170NM      | 154  | 84304P    | 62   |
| 4630M      | 121  | 6171NM      | 154  | 84304M    | 62   |
| 4636MA     | 121  | 6175GN      | 155  | 84400M    | 60   |
| 46410-9    | 122  | 6190F       | 156  | 84404M    | 62   |
| 4646MA     | 122  | 6200        | 149  | 84601     | 71   |
| 4673       | 156  | 6402M       | 104  | 846014-8  | 70   |
| 4700G      | 143  | 6614M       | 127  | 846016-8M | 70   |
| 4700N      | 143  | 6615M       | 128  | 84603MB   | 63   |
| 4770       | 143  | 6616M       | 128  | 84604MB   | 63   |
| 4777       | 144  | 6617M       | 129  | 84607M    | 72   |
| 4800       | 144  | 6621-2MB    | 130  | 84608MBC  | 63   |
| 4804       | 144  | 6621MB      | 129  | 84609M    | 72   |
| 4805       | 145  | 6700N       | 148  | 84610M    | 72   |
| 4850       | 142  | 6770        | 148  | 84611M    | 72   |
| 4863-18    | 144  | 6777        | 148  | 84613M    | 73   |
| 4870       | 145  | 6800        | 149  | 84800B    | 57   |
| 4910A      | 205  | 6804        | 149  | 84805B    | 58   |
| 5104       | 199  | 6805        | 149  | 8504      | 54   |
| 5105       | 199  | 716         | 201  | 8512-2P   | 74   |
| 5110M      | 193  | 716A        | 201  | 8512-2Q   | 74   |
| 5111M      | 193  | 717         | 201  | 8513-2P   | 74   |
| 5111F-18   | 199  | 8100N       | 150  | 8513-2Q   | 74   |
| 5113M      | 194  | 8120N       | 150  | 8605-810  | 74   |
| 5115M      | 194  | 814804B     | 58   | 8605-815  | 74   |
| 5116M      | 194  | 8170NM      | 154  | 8606-8020 | 74   |
| 5308       | 203  | 8175GN      | 155  | 86111     | 52   |
| 5312       | 202  | 8190        | 156  | 86113     | 52   |
| 5322       | 202  | 8200        | 152  | 8613M     | 130  |
| 5323       | 202  | 82120       | 54   | 86200     | 59   |
| 5507       | 207  | 82601       | 71   | 86201     | 59   |
| 56110-5    | 194  | 826014-6    | 68   | 86300M    | 65   |
| 56110-6    | 194  | 83120       | 55   | 86400M    | 64   |
| 561501-36  | 206  | 83537ESP18A | 56   | 86608M    | 73   |

| Артикул   | Стр. | Артикул      | Стр. | Артикул | Стр. |
|-----------|------|--------------|------|---------|------|
| 86609M    | 73   | DBPS-3       | 208  | TT-12   | 19   |
| 86800B    | 57   | BRS-10       | 211  | TT-12U  | 19   |
| 86804B    | 58   | CWB-11       | 207  | TT-13   | 20   |
| 86805B    | 58   | CSC-370      | 208  | TT-14   | 20   |
| 8700N     | 150  | FCD-D        | 211  | TT-15   | 21   |
| 8770      | 151  | FG-20        | 209  | TT-15F  | 21   |
| 8777      | 151  | IPBS-24      | 210  | TT-16   | 22   |
| 8800      | 151  | LED-34       | 206  | TT-16F  | 22   |
| 8804      | 152  | MCT-6R       | 210  | TT-17   | 23   |
| 8805      | 152  | MPT-F0650    | 206  | TT-18   | 23   |
| 88110     | 53   | MPT-P - 1500 | 206  | TT-19   | 23   |
| 88111     | 53   | MPT-P - 2900 | 206  | TT-20   | 23   |
| 88116     | 54   | OFW3-2       | 209  | TT-21   | 24   |
| 88200     | 59   | OFW3-2S      | 209  | TT-22   | 24   |
| 88201B    | 59   | PRC          | 207  | TT-23   | 25   |
| 88300M    | 67   | RW-250       | 208  | TT-27   | 25   |
| 88305M    | 68   | TK-37        | 34   | TT-28   | 26   |
| 88400M    | 66   | TK-42        | 34   | TT-29   | 26   |
| 88405M    | 68   | TK-88        | 35   | TT-30   | 27   |
| 88800B    | 57   | TK-89        | 36   | TT-31   | 27   |
| 88804B    | 58   | TK-94        | 37   | TT-33   | 27   |
| 88805B    | 58   | TK-95        | 39   | TT-34   | 28   |
| 896014-12 | 70   | TK-108       | 38   | TT-36   | 28   |
| 910-5525  | 211  | TK-124       | 40   | TT-37   | 28   |
| 9900WT    | 13   | TK-124E      | 41   | TT-38   | 29   |
| 9915HQ    | 12   | TK-148       | 42   | TT-41   | 29   |
| 9915SP2   | 12   | TK-158V      | 44   | TT-43   | 30   |
| 9917HQ    | 12   | TK-158E      | 43   | TT-48   | 30   |
| 9917SP2   | 12   | TK-163       | 45   | TT-49   | 31   |
| 9634T     | 127  | TK-177       | 46   | TT-53   | 31   |
| ABR-1     | 196  | TPG-U3       | 210  | TT-60   | 32   |
| ABR-2     | 197  | TTBK-68G     | 47   | TTK     | 32   |
| ABR-3     | 197  | TT-1         | 14   | TTK-10  | 32   |
| ABR-4     | 197  | TT-2         | 15   | TTK-11  | 33   |
| ABR-5     | 197  | TT-2G        | 15   | TTK-29  | 33   |
| ABR-7     | 197  | TT-2H        | 15   |         |      |
| BEX-S6    | 210  | TT-3         | 16   |         |      |
| BJS       | 209  | TT-4         | 16   |         |      |
| BT-1B     | 203  | TT-4B        | 16   |         |      |
| BT-2B     | 203  | TT-5         | 16   |         |      |
| BT-3B     | 203  | TT-5G        | 17   |         |      |
| BT-4B     | 203  | TT-6         | 17   |         |      |
| BT-5B     | 204  | TT-8         | 17   |         |      |
| BT-6L     | 204  | TT-9         | 17   |         |      |
| BT-7      | 204  | TT-10        | 18   |         |      |
| DBPS-2    | 208  | TT-11        | 18   |         |      |



Весь инструмент HANS полностью отвечает требованиям международных стандартов DIN и ISO. Гарантия качества мирового класса, распространяющаяся на весь инструмент HANS позволяет при обнаружении заводского брака производить ремонт или замену у официальных представителей производителя в компании Станкоимпорт.

## Ограничения гарантии:

Не подлежит гарантийной замене инструмент, приспособления и промышленная мебель, утратившие свою работоспособность:

- в результате воздействия ударных нагрузок (за исключением инструмента, рассчитанного на данный вид нагрузок);
- в результате значительного превышения расчетных усилий;
- в результате механических воздействий, не связанных с выполнением основных функций;
- в результате естественного износа рабочих поверхностей и элементов конструкции (за исключением случаев экстремального износа);
- в результате хранения и эксплуатации при повышенной влажности или в химически агрессивной окружающей среде.

Внимание! Претензии по товару, имеющему ограниченный срок гарантии, принимаются только при предъявлении документов, подтверждающих факт купли-продажи (товарной накладной или фискального чека).

## Гарантии по группам товаров

### 1. Гаечные ключи.

Гарантийные обязательства: при обнаружении заводского брака производится замена в течение всего срока эксплуатации при соблюдении правил работы. Гаечные ключи предназначены для работы рукой. Длина ключа обеспечивает создание на крепеже стандартного усилия затяжки. Не допускается применение удлинителей или ударных нагрузок.

### 2. Воротки.

Гарантийные обязательства: при обнаружении заводского брака производится замена в течение всего срока эксплуатации при соблюдении правил работы. Воротки предназначены для работы рукой. Длина воротка обеспечивает стандартное усилие затяжки. Не допускается применение нестандартных воротков или дополнительных усилий, а также ударных нагрузок.

### 3. Торцевые головки.

Гарантийные обязательства: при обнаружении заводского брака производится замена в течение всего срока эксплуатации при соблюдении правил работы. Торцевые головки предназначены для ручной работы со стандартными удлинителями и воротками однотипных посадочных размеров. Следует учитывать, что применение переходников с большего посадочного квадрата на меньший дает возможность использовать воротки не расчетных размеров. В этом случае нагрузки на головки и переходник будут выше стандартных, что может привести к их поломке.

Внимание! Не допускается установка головок, предназначенных для ручной работы, на ударные гайковерты, о чем свидетельствуют разбитые уголки посадочных квадратов. Замена подобных головок не производится.

### 4. Ударные торцевые головки.

Гарантийные обязательства: при обнаружении заводского брака производится замена в течение всего срока эксплуатации при соблюдении правил работы. Ударные торцевые головки предназначены для использования в ударных гайковертах. Также в эту серию входят удлинители и переходники. Крепежные элементы - резиновые кольца и штифты являются расходными элементами и не подлежат замене по гарантии.

Внимание! При использовании переходников с большего посадочного квадрата на меньший может произойти превышение предела допустимой нагрузки на инструмент, что приведет к его выходу из строя.

### 5. Ключи трещоточные.

Гарантийные обязательства: при обнаружении заводского брака производится бесплатный ремонт или за-

мена в течение 12 месяцев с даты продажи при соблюдении условий эксплуатации. Ключи трещоточные являются сложным механическим устройством, содержащим хрупкие элементы, которые могут быть повреждены при превышении расчетных нагрузок. Не рекомендуется использовать данный инструмент при откручивании крепежа, имеющего высокую степень коррозии. Ключи трещоточные предназначены для ручной работы со стандартными торцевыми головками (насадками), удлинителями и переходниками однотипны посадочных размеров.

### 6. Торцевые головки со вставками.

Гарантийные обязательства: при обнаружении заводского брака производится замена в течение всего срока эксплуатации при соблюдении правил работы.

Внимание! При работе с крепежными элементами ответственных узлов необходимо уберечь от повреждения рабочую поверхность вставок, поскольку рабочие поверхности имеют ограниченную прочность. Повреждение рабочих поверхностей вышеуказанных элементов является не следствием заводского брака, а результатом превышения максимальной нагрузки, что не может служить причиной замены по гарантии. Во избежание поломок рекомендуем использовать при работе с головками, имеющими вставки, динамометрические ключи.

### 7. Отвертки.

Гарантийные обязательства: при обнаружении заводского брака производится замена в течение всего срока эксплуатации при соблюдении правил работы. Отвертки рассчитаны на усилия, не превышающие максимального момента затяжки крепежа, для которого они предназначены.

Внимание! Не подлежат замене отвертки, поврежденные в результате изгибающих нагрузок.

### 8. Клещи, зажимы, плоскогубцы, съемники стопорных колец, круглогубцы, бокорезы, кусачки.

Гарантийные обязательства: при обнаружении заводского брака производится замена в течение всего срока эксплуатации при соблюдении правил работы. Не допускается применение ударных нагрузок.

Внимание! Износ рабочих поверхностей в процессе эксплуатации не является причиной для замены по гарантии.

### 9. Свечные ключи, головки.

Гарантийные обязательства: при обнаружении заводского брака производится замена в течение всего срока эксплуатации при соблюдении правил работы. Свечные головки с магнитными кольцами нельзя ронять и подвергать ударным нагрузкам. В случае раскалывания магнита замена головок не производится.

Внимание! Гайколомы должны использоваться только для гаек, размеры которых указаны в каталоге для данной модели. Не допускается применение изгибающих и ударных нагрузок.

### 10. Динамометрические ключи, мультипликаторы.

Гарантийные обязательства: при обнаружении заводского брака производится замена или ремонт в течение 12 месяцев с даты продажи при соблюдении условий эксплуатации.

Внимание! При эксплуатации не допускается:

- превышать усилие, указанное в характеристиках мультипликаторов;
- продолжать увеличение нагрузки после срабатывания динамометрического ключа;
- подвергать изделия ударным и механическим воздействиям;
- использовать нестандартные удлинители и переходники;
- подвергать изделия воздействию воды и агрессивных жидкостей.

Внимание! Некоторые крепежные элементы имеют клеевые соединения. Для работы с этими соединениями необходимо использовать только ударный инструмент.

### 11. Пневматический инструмент.

Для пневматического инструмента действует гарантия на срок 1 (один) год, исчисляемый с момента приобретения инструмента.

## Напишите нам, что Вы думаете об этом каталоге?

Нам очень важно знать Ваше мнение. Все отзывы и предложения будут проанализированы и учтены при работе над новой версией каталога. Заранее, спасибо!



Оставить положительный отзыв или написать свои предложения.



Оставить отрицательный отзыв или пожаловаться руководству.



производитель профессионального  
инструмента с 1973 года  
[www.hanstool.ru](http://www.hanstool.ru)